

CATALOG/CATALOGO  
JANUARY-JUNE/ENERO-JUNIO

2018





COMENZAMOS 2018

**2X** MA  
YOR  
PREPÁRESE

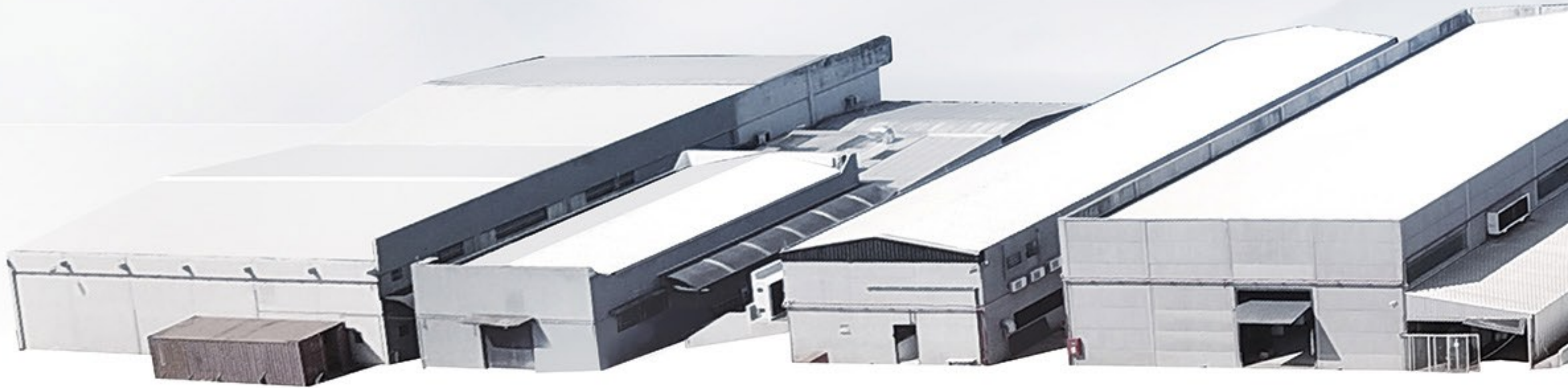

### BLOCK / BLOQUE 1

1.900,00 m<sup>2</sup>

- **UPSTAIRS:**
  - Production
  - Finished products
- **DOWNSTAIRS:**
  - Dispatch
  - Finished products
- **ANDAR SUPERIOR:**
  - Producción
  - Productos acabados
- **PLANTA BAJA:**
  - Expedición
  - Productos acabados



### BLOCK / BLOQUE 2

400,00 m<sup>2</sup>

- Production
- Maintenance
- Finishing
- Producción
- Mantenimiento
- Heabados



### BLOCK / BLOQUE 3

800,00 m<sup>2</sup>

- **UPSTAIRS:**
  - Administrative
  - Call center
- **DOWNSTAIRS:**
  - Production / P & D
- **ANDAR SUPERIOR:**
  - Administrativo
  - Call center
- **PLANTA BAJA:**
  - Producción / P & D



### BLOCK / BLOQUE 4

1.400,00 m<sup>2</sup>

- Injection molding machines
- Máquinas de moldeo por inyección





WE STARTED 2018  
**2 TIMES BIGGER**



**BLOCK / BLOQUE 4**  
 3.800,00 m<sup>2</sup>

**YOU ARE ALSO PART OF OUR GROWTH**

**USTED TAMBIÉN HACE PARTE DE NUESTRO CRECIMIENTO**

- Laboratory
- R & D, Warehouse
- Quality control

- laboratório
- P & D, almacén
- Control de calidad



Founded in 2003 in the city of Maringá / PR (Brazil), Maquira is a Brazilian company dedicated to the development, production and marketing of efficient and economically attractive products for the dental area.

Maquira started its activities with a single product, the box for mobile dental appliance. Today, in addition to the expertise in the area of plastic injection, the company operates in other segments of the dental market, such as: resin composites, glass ionomer cements, dental printing materials, biological indicators, among others. Currently, our mix It composes more than 300 products on-line.

The construction of this successful platform is a reflection of an open and collaborative management model, always counting on the realization of continuous investments in human and organizational development, research & development, improvement of our productive processes, regulatory affairs, consolidation of strategic business partnerships at Brazilian and international level, in addition to the entire infrastructure.

About infrastructure, we are pleased to present the company's new manufacturing plant according to the image above. There are more than 3,800 m<sup>2</sup> incorporated into the existing structure, totaling 7,600 m<sup>2</sup>. This will allow Maquira to have even more efficiency in your productive process, ensuring the full satisfaction of our customers.

Today, our Brazilian commercial team, through our distributors, makes our products reach all Brazilian states and parallel to this the international commercial team, makes them reach more than 50 countries around the world.

In our work process, we seek with the integrated quality management system, through the standards ISO 13485 and RDC 16/2013, for which we are guided in our activities to comply and respect the normative regimens. The regulations of our products in the European Community are currently being developed through CE marking.

Fundada en 2003 en la ciudad de Maringá / PR (Brasil), Maquira es una empresa brasileña dedicada al desarrollo, producción y comercialización de productos eficientes y económicamente atractivos para el área dental.

Maquira Inició sus actividades con un solo producto, la caja para el aparato dental móvil. En la actualidad, además de la experiencia en el área de inyección de plástico, la empresa opera en otros segmentos del mercado odontológico, tales como: composites de resina, cementsos de ionómero de vidrio, materiales de impresión dental, indicadores biológicos, entre otros. Actualmente, nuestra mezcla compone más de 300 productos en línea. La construcción de esta exitosa plataforma es un reflejo de un modelo de gestión abierto y colaborativo, contando siempre con la realización de inversiones continuas en el desarrollo humano y organizacional, la investigación y el desarrollo, la mejora de nuestros procesos productivos, asuntos reglamentarios, consolidación de alianzas estratégicas de negocios a nivel brasileño e internacional, además de toda la infraestructura.

Acerca de la infraestructura, nos complace presentar la nueva planta de fabricación de la empresa de acuerdo con la imagen de arriba. Hay más de 3.800 m<sup>2</sup> incorporados en la estructura existente, totalizando 7.600 m<sup>2</sup>. Esto permitirá que Maquira tenga aún más eficiencia en su proceso productivo, asegurando la plena satisfacción de nuestros clientes.

Hoy en día, nuestro equipo comercial brasileña, a través de nuestros distribuidores, hace que nuestros productos lleguen a todos los Estados brasileños y paralelamente a este el equipo comercial internacional, les hace llegar a más de 50 países de todo el mundo.

En nuestro proceso de trabajo, buscamos con el sistema integrado de gestión de la calidad, a través de las normas ISO 13485 y RDC 16/2013, para lo cual nos guiamos en nuestras actividades, para cumplir y respetar los regimenes normativos. Los reglamentos de nuestros productos en la Comunidad Europea se están desarrollando actualmente a través del mercado CE.





Po/Pu

- Po**lishing **Pu**limento
- 06 Super Carbon - Super Carbon Basic
  - 07 Airon Stainless Steel Abrasive Strip
  - 07 Tira Abrasiva de Acero Inoxidable Airon
  - 07 Diamond

Su/Qu

- Su**rgical **Qu**irúrgico
- 26 Disposable Surgical Aspirator
  - 26 Ejector Quirúrgico Desechable
  - 26 Aspirator With Bone Collector
  - 26 Ejector con Colector de Hueso
  - 27 Thermo Bag - Compresa Térmica

Ac

- Ac**cessories **Ac**cesorios
- 08 Anatomic Wedges - Cuñas Anatómicas
  - 08 Frontal Retr. Expandex - Afastador Frontal Expandex
  - 09 Frontal Retr. Flex - Afastador Frontal Flex
  - 09 Lateral Retr. in U and V - Retr. Lateral en U y V
  - 10 Ostyb Frame Flexible Type - Arco de Ostyb Flexible
  - 10 Ostyb Frame Simple Type - Arco de Ostyb Simples
  - 11 Ostyb Young Frame - Arco Young
  - 11 Abritec Mouth Opener - Abritec Abridor de Boca
  - 12 Matrix Band - Banda Matriz
  - 12 Amalgam Holder - Porta Amalgama
  - 13 Polyester Strip - Tira de Poliéster
  - 14 Universal Matrix - Matriz Universal

Ce

- Ce**mentation **Ce**mentación
- 25 Zinc Cement - Cemento de Zinco

DA/AD

- D**ental **A**dhesive **A**dhesive **D**ental
- 16 Bond 2.1

Bl

- Bl**eaching **Bl**anqueamiento
- 32 Maxdam (Gum Barrier - Barrera Gingival)

CA/AC

- C**onditioning **A**gents **A**gentes **C**ondicionantes
- 16 Acid Gel 5% Hydrofluoric
  - 16 Acido Gel 5% Fluorhídrico
  - 17 Acid Gel 10% Hydrofluoric
  - 17 Acido Gel 10% Fluorhídrico
  - 17 Acid Gel 37% Phosphoric
  - 17 Acido Gel 37% Fosforico

Se/Di

- Se**veral **Di**versos
- 33 Aluminium Bur Block - Fresero en Aluminio
  - 34 Instruments Marker
  - 34 Marcador de Instrumentos
  - 34 Clips for Bibs - Prendedor de Servilletas
  - 35 Plastic Dappen Dish - Vazo Dappen Plastico
  - 35 Silicone Dappen Dish - Vazo Dappen Silicona

Co/Ag

- Co**upling Agent **Ag**ente de Unión
- 18 Silane - Silano

En

- En**dodontics **En**dodoncia
- 36 Chlorhexidine in Gel and Solution
  - 36 Clorhexidina en Gel y Solución
  - 36 EDTA in Gel and Solution
  - 36 EDTA en Gel y Solución
  - 37 Iodoform - Yodoformo
  - 37 Calcium Hydroxide P.A.
  - 37 Hidroxido de Calcio P.A.
  - 38 Eucaliptol
  - 38 Orange Oil - Aceite de Naranja
  - 39 Formocresol
  - 39 Tricresol Formalin - Tricresol Formalina
  - 40 Camphorate Paramonochlorophenol
  - 40 Paramonoclorofenol Alcanforado
  - 40 Endo-ice
  - 41 Aspirator Endo Flex - Ejector Endo Flex
  - 41 Stop de Silicone
  - 42 Endodontic Ruler - Regla de Endodoncia
  - 42 File Stand (Plastic, Aluminium and Refil)
  - 42 Esponjero (Plastico, Aluminio y Refil)

Bi

- Bi**osecurity **Bi**oseguridad
- 18 Autoclavable Trays - Bandejas Autoclavables
  - 19 Bio-indicator Biological Indicator
  - 19 Bio-indicator Indicador Biologico

Bm

- B**iomaterials **B**iomateriales
- 20 Hemospon
  - 22 Hemospon Size / Standard
  - 24 Hemospon Cote / Tape



**RC/HR** **R**etraction **C**ord **H**ilo de **R**etracción  
43 Retractor #000/#00/#0/#1/#2

**He** **H**emostatic **H**emostatico  
43 Hemopare

**Li/Af** **L**iners / **A**forramiento  
45 Hidrox-Cal  
(Light Curing Calcium Hydroxide)  
(Hidroxido de Calcio Fotocurable)

**In** **I**njectors **I**nyectores  
46 Plastic Elastomer Injector  
46 Inyectores Plastico para Elastomero  
47 Precision Applicator

**Im** **I**mpression **I**mpresión  
48 Algi-gel  
(Alginate for Impression)  
(Alginato para Impresión)

**GI/IV** **G**lass **I**onomer **I**onómero de **V**idrio  
49 Ionglass R  
49 Ionglass C  
50 Ionomix

**Lu** **L**ubricants **L**ubrificantes  
50 Maqspray 100 mL  
51 Maquira Spray 200 mL

**Or** **O**rthodontics **O**rtodoncia  
51 Maquinox  
52 Retainer Box - Caja Porta Aparato  
52 Elastic Band Case - Caja Porta Elastico  
53 Orthodontics Wax - Cera Ortodoncia  
54 Fix (Orthod. Adhesive - Adhesivo Ortod.)

**GF/PF** **G**lass **F**iber Pin **P**erno de **F**ibra de Vidrio  
56 Fiber Post

**Pr** **P**revention **P**revención  
58 Fluoride Gel - Fluor Gel  
59 Maxseal  
59 Maxseal KIT  
59 Visucarie  
59 Visuplac Solution - Solución

**Pf** **P**rophilaxis **P**rofilaxis  
60 Bicarbonate Airon - Bicarbonato Airon  
61 Pumice Stone - Piedra Pomez  
61 Paste Shine - Pasta Shine

**Pt** **P**rosthesis **P**rotesis  
62 Plastic Spatula - Espatula Plástica  
62 Mixing Bowl - Taza Mezcladora  
63 Impression Trays - Cubetas Plásticas  
63 Pino Maquira

**Ra** **R**adiology **R**adiología  
64 Film Holder Cone Indicator  
64 Posicionador de Filme Cone  
65 Endo+ Autoclavable  
65 Endo+ Chemical - Quimico  
66 Bite Wings  
66 X-rays Film Pockets - Cartón para Rayo-X

**RT** **T**emporary **F**illing **R**estaurador **P**rovisional  
67 Eugenol  
67 Zinc Oxide - Óxido de Zinco  
68 Obtur  
69 Applic  
(Light Curing Temporary Filling)  
(Restaurador Provisional Fotocurable)





**SUPER CARBON**  
CARBON PAPER / PAPEL CARBONO

**ADVANTAGES:**

- Indicated for all types of restorative material;
- Reaches anatomically the occlusal points;
- Two colors: Red and Blue;
- 100% Vegetable Paper;
- Thickness of 100 microns;
- Package: 25 booklets.

**VENTAJAS:**

- Indicado para todos los tipos de materiales restauradores;
- Alcanza anatómicamente los puntos oclusales;
- Dos colores: Rojo y Azul;
- Papel 100% Vegetal;
- Espesor de 100 micrones;
- Paquete: 25 unidades.



**SUPER CARBON BASIC**  
CARBON PAPER / PAPEL CARBONO

**ADVANTAGES:**

- Suitable for all types of restorative materials;
- Reaches anatomically the occlusal points;
- Thickness of 100 microns;
- Package: 25 booklets.

**VENTAJAS:**

- Indicado para todos los tipos de materiales restauradores;
- Alcanza anatómicamente los puntos oclusales;
- Espesor de 100 micrones;
- Paquete: 25 unidades.



CODE/CODIGO	PRODUCT/PRODUCTO	MIN SHIPPING QUANT.	CANT. MIN DESPACHO
0104004002	SUPER CARBON	0	

CODE/CODIGO	PRODUCT/PRODUCTO	MIN SHIPPING QUANT.	CANT. MIN DESPACHO
0104004001	SUPER CARBON BASIC	0	





## STAINLESS STEEL ABRASIVE STRIP TIRA ABRASIVA DE ACERO INOXIDABLE



### ADVANTAGES:

- Used in all types of restorative material, as: composite, acrylic, glass ionomer and amalgam;
- Indicated for interproximal abrasion;
- Package: 12 units.

### VENTAJAS:

- Usada en todos los tipos de materiales restauradores, como: compósitos, acrílicos, ionómeros de vidrio y amalgama;
- Indicado para desgaste de las inter-proximales;
- Paquete: 12 unidades.



CODE/CODIGO	PRODUCT/PRODUCTO	MIN SHIPPING QUANT.	CANT. MIN DESPACHO
0112001001	STRIP / TIRA (125 X 4 X 0,12 cm)	10	
0112001002	STRIP / TIRA (125 X 6 X 0,12 cm)	10	



## DIAMOND UNIVERSAL



### ADVANTAGES:

- Excellent polishing and shine on:
  1. Porcelain
  2. Dental enamel
  3. Resins
  4. Composites
- Diamonds with Extremely Fine Granulation from 2 to 4  $\mu\text{m}$ ;
- Excellent viscosity, without undergoing any alteration with heat;
- Easy Application / Direct Use;
- Package: 1 syringe with 2g.

### VENTAJAS:

- Excelente pulido y brillo en:
  1. Porcelana
  2. Esmalte dental
  3. Resinas
  4. Compósitos
- Diamantes con Granulación Extrafina de 2 a 4  $\mu\text{m}$ ;
- Óptima viscosidad, no sufre alteración con el calor;
- Fácil Aplicación / Uso Directo.
- Paquete: 1 jeringa con 2g.

CODE/CODIGO	PRODUCT/PRODUCTO	MIN SHIPPING QUANT.	CANT. MIN DESPACHO
0101026001	DIAMOND UNIVERSAL	6	





Ac

2016

## ANATOMIC WEDGES CUÑAS ANATÓMICAS

### ADVANTAGES:

- Interdental wooden wedges indicated to adapt matrix and/or move away adjacent teeth;
- Symmetrical and anatomic geometry;
- Colored with non-toxic pigment;
- Does not stain the restoration;
- Package with 100 unities.

### VENTAJAS:

- Cuña interdental en madera indicada para adaptar matrices y/o alejar dientes adyacentes;
- Geometría simétrica y anatómica;
- Coloreadas con pigmento no tóxico;
- No mancha la restauración.
- Paquete: 100 unidades.

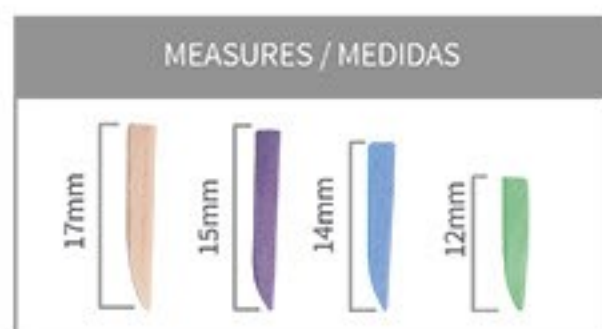

CODE/CODIGO	PRODUCT/PRODUCTO	MIN SHIPPING QUANT. CANT. MIN DESPACHO
0104006006	ANATOMIC WEDGES / CUÑAS ANATÓMICAS	0



Ac

2008

## FRONTAL RETRACTOR EXPANDEX AFASTADOR FRONTAL EXPANDEX



### ADVANTAGES:

- Indicated for retracting the cheek lip mucous;
- Used in procedures of:
  1. Gluing brackets
  2. Prophylaxis
  3. Intra-oral photography
  4. Application of fluorine
  5. Adhesive restorations
- Sterilization in Autoclave at 121°C;
- Package with 1 unit.

### VENTAJAS:

- Indicado para separar la mucosa labial de la mejilla;
- Usado en procedimientos de:
  1. Pegamento de brackets
  2. Profilaxis
  3. Fotografía intra-orales
  4. Aplicación de flúor
  5. Restauraciones adhesivas
- Esterilización en Autoclave a 121°C;
- Paquete: 1 unidade.

CODE/CODIGO	PRODUCT/PRODUCTO	MIN SHIPPING QUANT. CANT. MIN DESPACHO
0102001005	EXPANDEX - Adult No autoclavable / Adulto Est. Quimica	10
0102001006	EXPANDEX - Kids No autoclavable / Infantil Est. Quimica	10
0102001011	EXPANDEX - Adult Autoclavable / Adulto Autoclavable	10
0102001012	EXPANDEX - Kids Autoclavable / Infantil Autoclavable	10



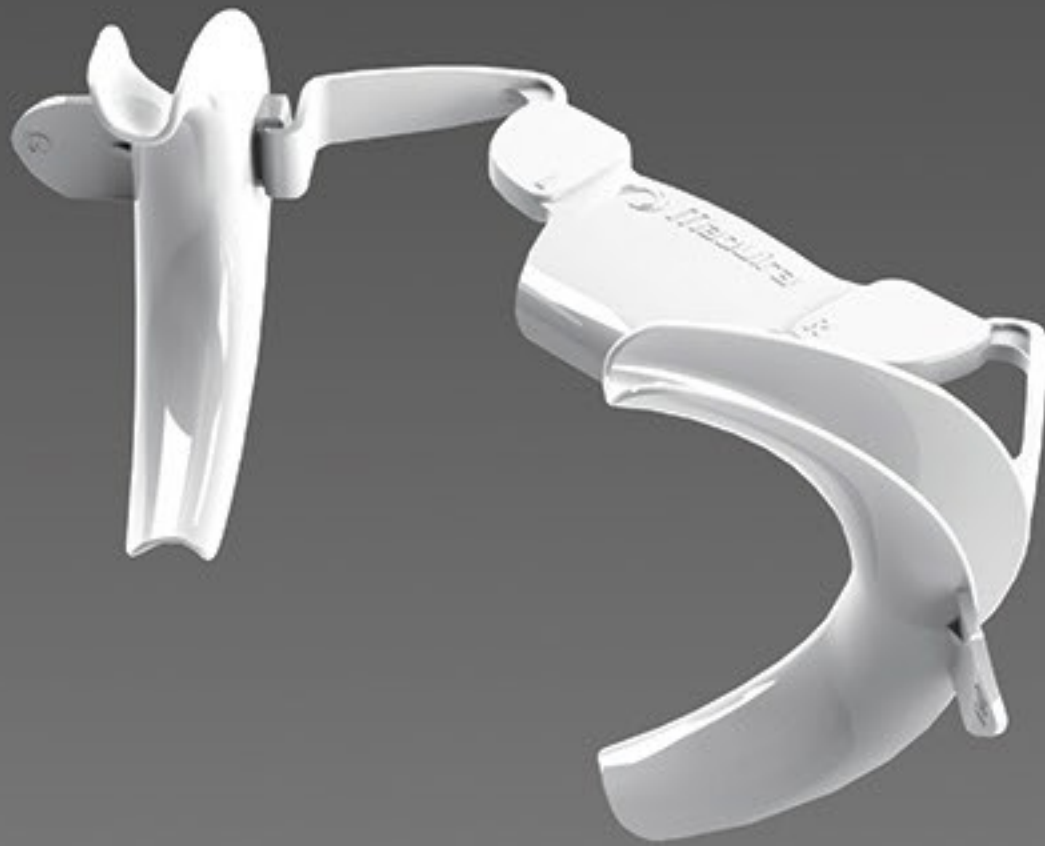

Ac

2010

## FRONTAL RETRACTOR FLEX AFASTADOR FRONTAL FLEX



### ADVANTAGES:

- Indicated for retracting the cheek lip mucous;
- Used in procedures of:
  1. Gluing brackets
  2. Prophylaxis
  3. Intra-oral photography
  4. Application of fluorine
  5. Adhesive restorations
  6. whitening
- Sterilization in Autoclave at 121°;
- Package: 1 unit.

### VENTAJAS:

- Indicado para separar la mucosa labial de la mejilla;
- Usado en procedimientos de:
  1. Pegamento de brackets
  2. Profilaxis
  3. Fotografía intra-orales
  4. Aplicación de flúor
  5. Restauraciones adhesivas
  6. Blanqueamiento
- Esterilización en Autoclave a 121°C;
- Paquete: 1 unidad.

CODE/CODIGO	PRODUCT/PRODUCTO	MIN SHIPPING QUANT.	CANT. MIN DESPACHO
0102001014	L - AUTOCLAVABLE / AUTOCLAVABLE	10	
0102001013	M - AUTOCLAVABLE / AUTOCLAVABLE	10	



Ac

2008

## FRONTAL RETRACTOR EXPANDEX AFASTADOR FRONTAL EXPANDEX



### ADVANTAGES:

- Indicated for retracting the cheek lip mucous;
- Used in procedures of:
  1. Gluing brackets
  2. Prophylaxis
  3. Intra-oral photography
  4. Application of fluorine
  5. Adhesive restorations
- Sterilization in Autoclave at 121°;
- Package: 1 unit.

### VENTAJAS:

- Indicado para separar la mucosa labial de la mejilla;
- Usado en procedimientos de:
  1. Pegamento de brackets
  2. Profilaxis
  3. Fotografía intra-orales
  4. Aplicación de flúor
  5. Restauraciones adhesivas
- Esterilización en Autoclave a 121°C;
- Paquete: 1 unidad.

CODE/CODIGO	PRODUCT/PRODUCTO	MIN SHIPPING QUANT.	CANT. MIN DESPACHO
0102001007	V - ADULT / ADULTO	1/10	
0102001008	V - KIDS / INFANTIL	1/10	
0102001003	U - ADULT / ADULTO	1/10	
0102001004	U - KIDS / INFANTIL	1/10	





Ac

2010

### OSTYB FRAME FLEXIBLE TYPE ARCO DE OSTYB FLEXIBLE



**ADVANTAGES:**

- Indicated for absolute isolation of the tooth to be treated;
- Isolation of teeth: Upper and Lower;
- Available in the following sizes: Adult and Child;
- Sterilization in Autoclave at 121°C;
- Package: 1 unit.

**VENTAJAS:**

- Indicado para el aislamiento absoluto del diente que será tratado;
- Aislado de dientes: Superiores e Inferiores;
- Disponible en los tamaños: Adulto e Infantil;
- Autoclavable temperatura en 121°C;
- Paquete: 1 unidad.

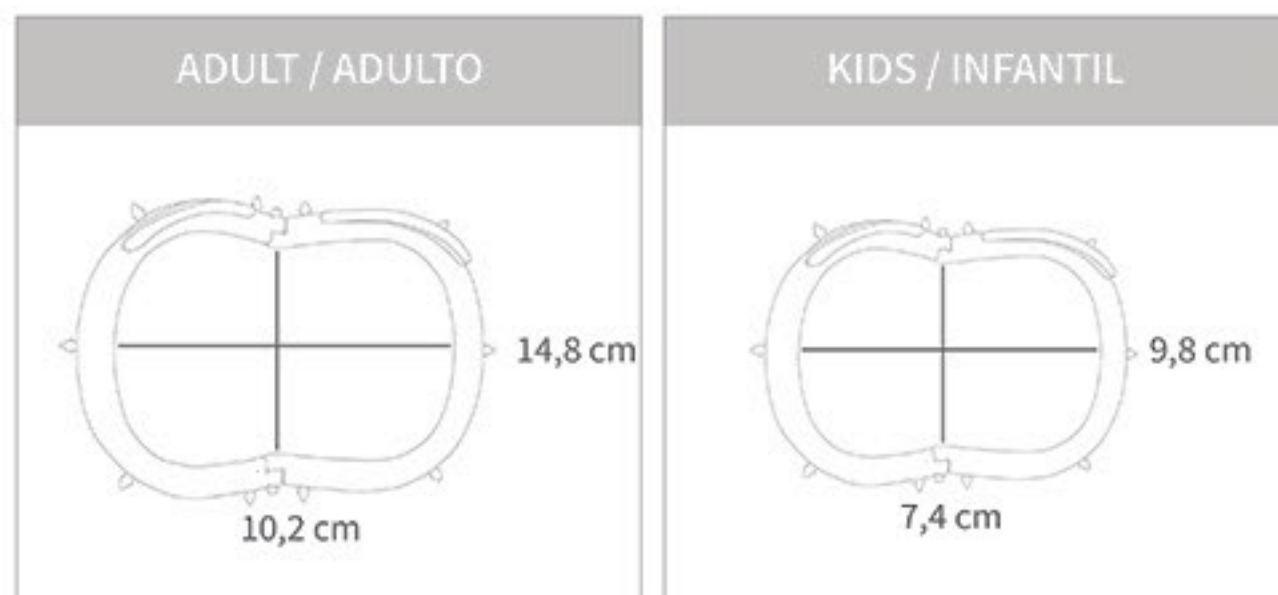

CODE/CODIGO	PRODUCT/PRODUCTO	MIN SHIPPING QUANT.	CANT. MIN DESPACHO
0102002001	ADULT / ADULTO	10	
0102002002	KIDS / INFANTIL	10	



Ac

2011

### OSTYB FRAME SIMPLE TYPE ARCO DE OSTYB SIMPLE



**ADVANTAGES:**

- Indicated for absolute isolation of the tooth to be treated;
- Isolation of teeth: Upper and Lower;
- Available in the following sizes: Adult and Kids;
- Sterilization in Autoclave at 121°C;
- Package: 1 unit.

**VENTAJAS:**

- Indicado para el aislamiento absoluto del diente que será tratado;
- Aislado de dientes: Superiores e Inferiores;
- Disponible en los tamaños: Adulto e Infantil;
- Autoclavable temperatura en 121°C;
- Paquete: 1 unidad.

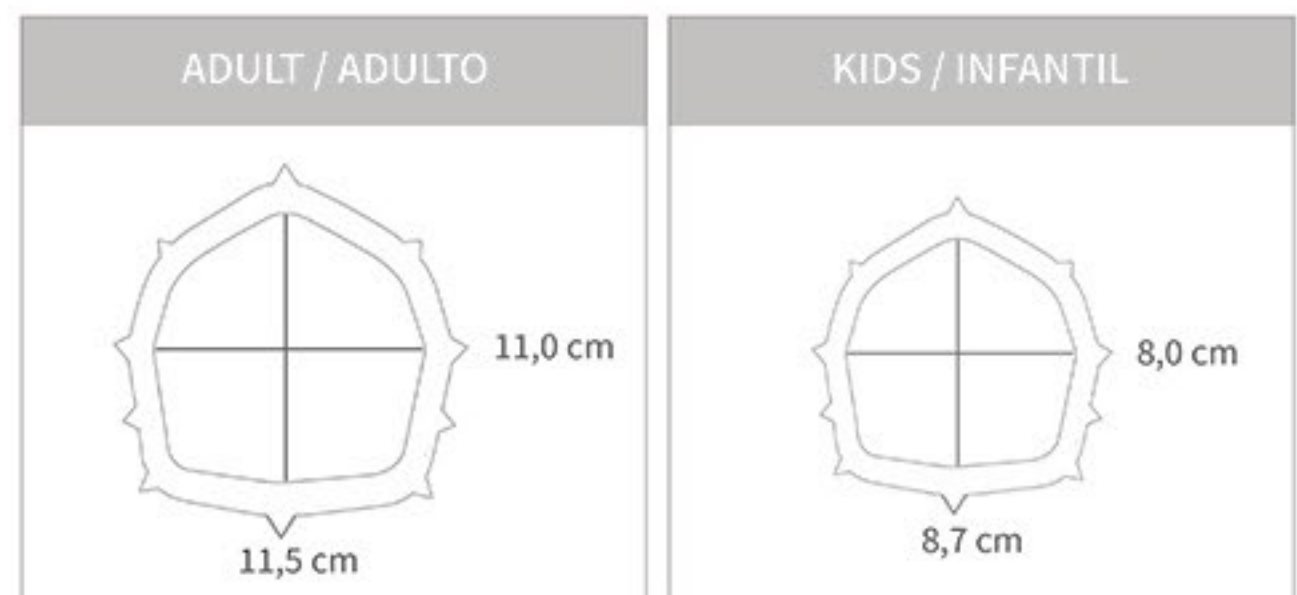

CODE/CODIGO	PRODUCT/PRODUCTO	MIN SHIPPING QUANT.	CANT. MIN DESPACHO
0102002002	ADULT / ADULTO	10	
0102002005	KIDS / INFANTIL	10	



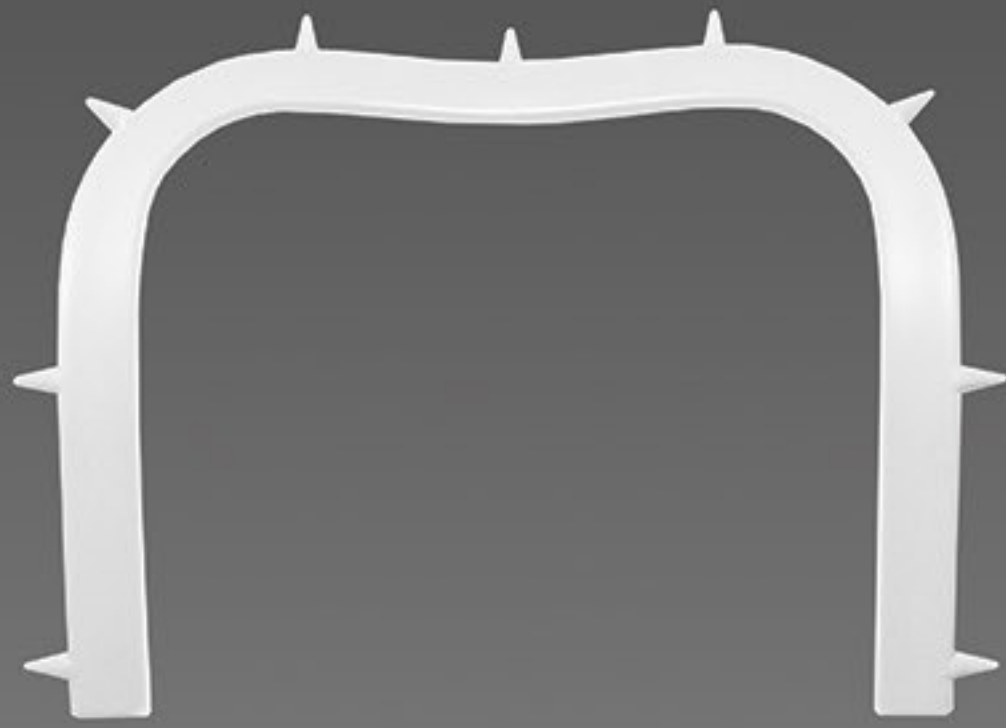

Ac

2011

### OSTYB YOUNG FRAME ARCO DE YOUNG



**ADVANTAGES:**

- Indicated for absolute isolation of the tooth to be treated;
- Isolation of teeth: Lower;
- Produced in plastic material: Greater flexibility;
- Sterilization in Autoclave at 121°C;
- Package: 1 unit.

**VENTAJAS:**

- Indicado para el aislamiento absoluto del diente que será tratado;
- Aislado de dientes: Inferiores;
- Producido en material plástico: Mayor flexibilidad;
- Autoclavable temperatura en 121°C;
- Paquete: 1 unidad.

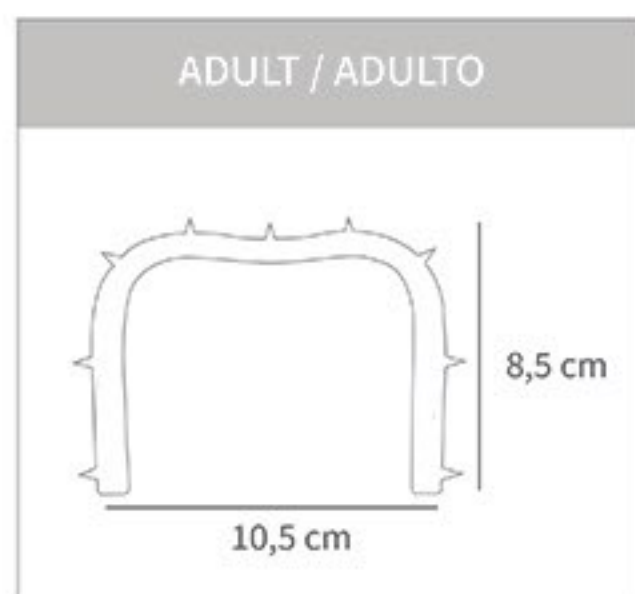

CODE/CODIGO	PRODUCT/PRODUCTO	MIN SHIPPING QUANT. CANT. MIN DESPACHO
0102002003	ADULT / ADULTO	1/10



Ac

2011

### ABRITEC



**ADVANTAGES:**

- Provides better confort for the patient;
- Maintains the mouth open;
- Facilitates dental procedures;
- 100% silicone;
- Sterilization in Autoclave at 121°C;
- Package: 2 units.

**VENTAJAS:**

- Posibilita mayor comodidad al paciente;
- Mantiene la boca abierta;
- Facilita los procedimientos odontológicos;
- 100% de silicona;
- Esterilización en Autoclave a 121°C;
- Paquete: 2 unidades.

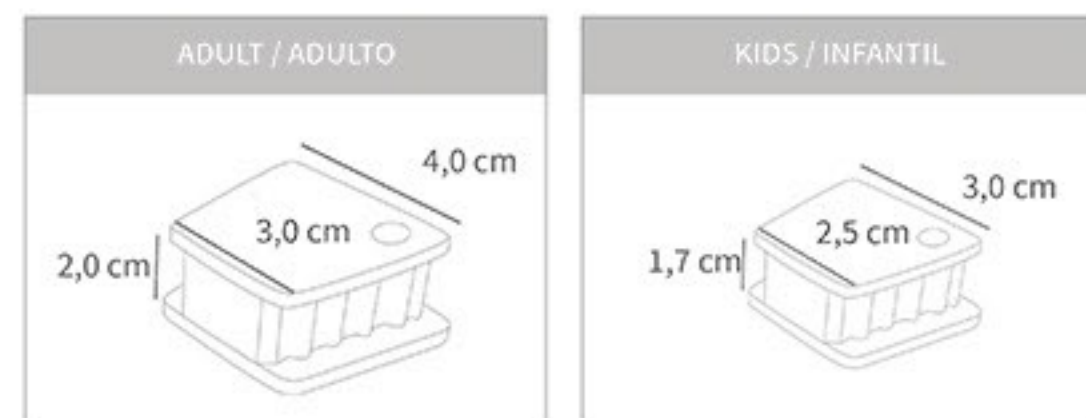

CODE/CODIGO	PRODUCT/PRODUCTO	MIN SHIPPING QUANT. CANT. MIN DESPACHO
0102021001	LARGE AND SMALL BLUE GRANDE Y PEQUEÑO AZUL	0
0102021002	LARGE AND SMALL PINK GRANDE Y PEQUEÑO ROSA	0





## MATRIX BAND BANDA MATRIZ



### ADVANTAGES:

- The edges do not hurt the patient;
- Easy removal without damaging the restoration;
- Flexible - Promotes the proximal contour;
- It has a uniform surface;
- Package: 1 unit.

### VENTAJAS:

- Los bordes no dañan al paciente;
- Fácil remoción sin dañar la restauración;
- Flexible - Promueve el contorno proximal;
- Posee una superficie uniforme;
- Paquete: 1 unidad.

CODE/CODIGO	PRODUCT/PRODUCTO	MIN SHIPPING QUANT./CANT. MIN DESPACHO
0104007001	0,05 mm x 5 mm x 50cm	25
0104007002	0,05 mm x 7 mm x 50cm	25

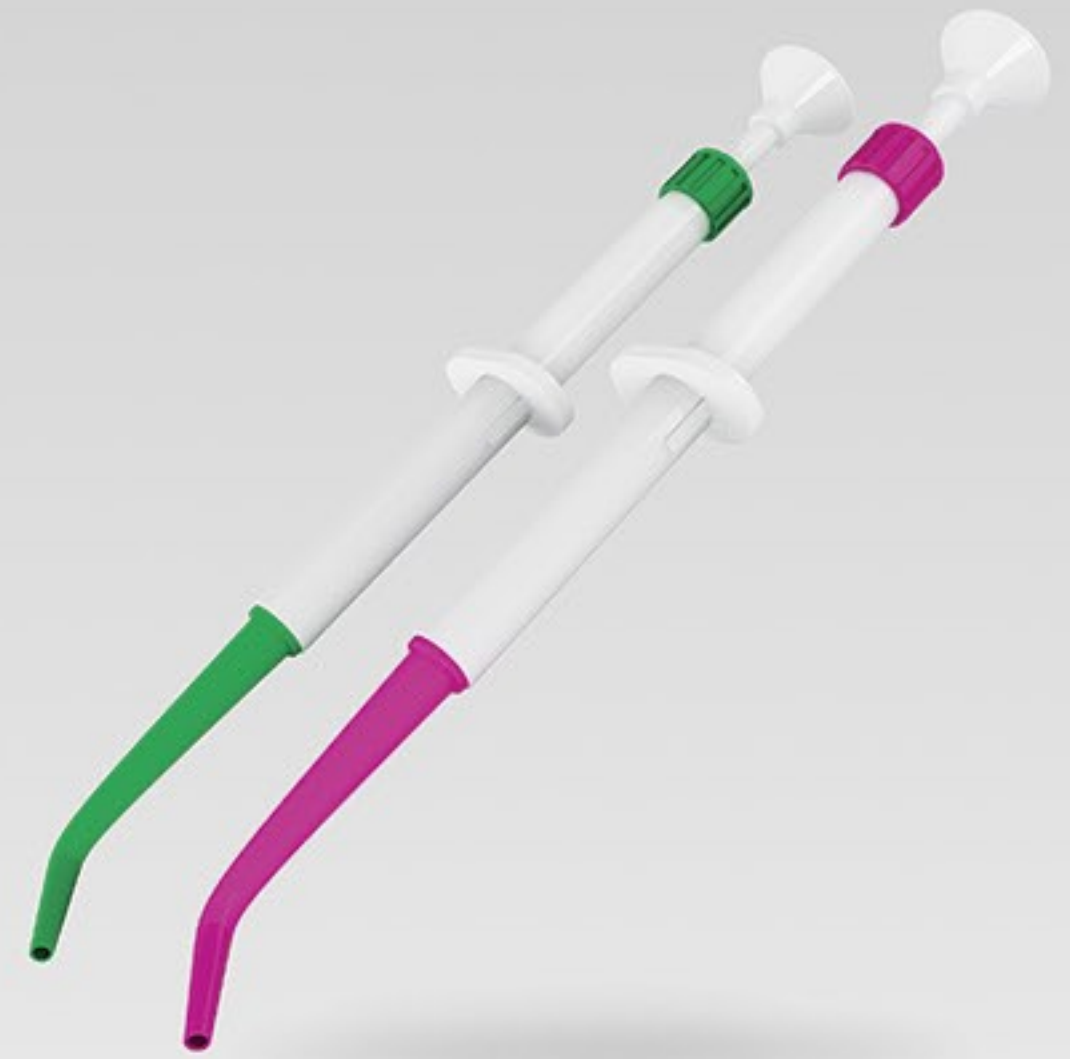

## AMALGAM HOLDER PORTA AMALGAMA



### ADVANTAGES:

- Used only for transporting and inserting the amalgam in to the dental cavity;
- Available colors: Green and Pink;
- Sterilization in Autoclave at 121°C;
- Package: 1 unit.

### VENTAJAS:

- Usado solamente para el transporte e inserción de la amalgama en la cavidad dental;
- Colores: Verde y Rosa;
- Esterilización en Autoclave a 121°C;
- Paquete: 1 unidad.

CODE/CODIGO	PRODUCT/PRODUCTO	MIN SHIPPING QUANT./CANT. MIN DESPACHO
0102015001	GREEN / VERDE	25
0102015002	PINK / ROSA	25



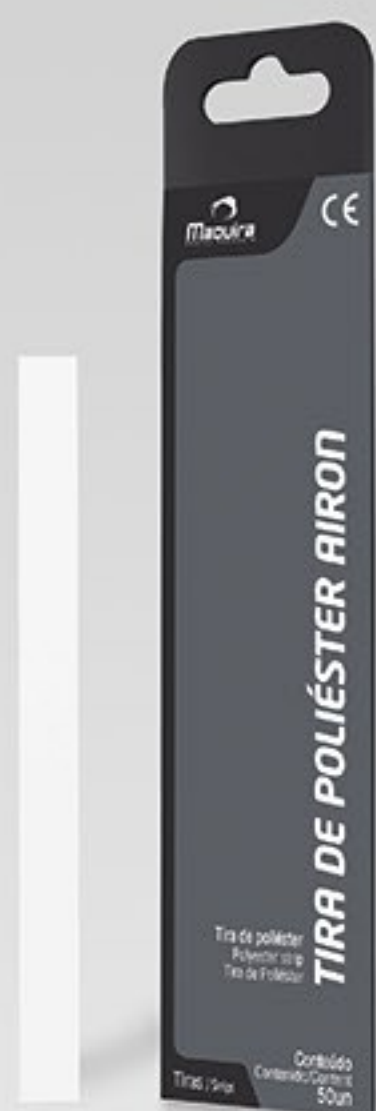

## POLYESTER STRIP TIRA DE POLIÉSTER



### ADVANTAGES:

- Strip to delimit the proximal surface of the tooth to be restored enabling the establishment of a proper interproximal contact with adjacent teeth;
- Transparent product, allowing the passage of light during the polymerization of restorative material;
- Package: 50 units.

### VENTAJAS:

- Tira para delimitar la cara proximal del diente a ser restaurado posibilitando el establecimiento de un adecuado contacto interproximal con lo(s) diente(s) adyacente(s);
- Producto transparente, posibilitando el paso de luz durante la polimerización del material restaurador;
- Paquete: 50 unidades.

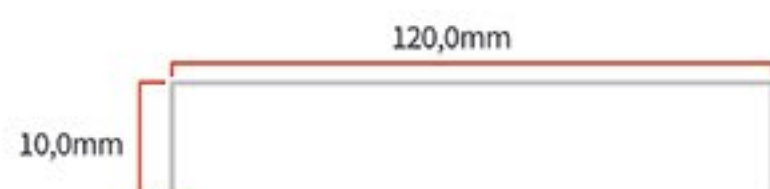

CODE/CODIGO	PRODUCT/PRODUCTO	MIN SHIPPING QUANT./CANT. MIN DESPACHO
0104013001	TIRA DE POLIÉSTER AIRON	25



## POLYESTER ABRASIVE STRIP TIRA ABRASIVA DE POLIÉSTER



### ADVANTAGES:

- The polyester abrasive strip provides a better finishing and polishing of dental restorations;
- Aids having a perfect Interproximal restoration;
- Each strip individually has two parts constituted of: one fine and the other thick;
- Package: 150 units.

### VENTAJAS:

- La tira de lija de poliéster ofrece un mejor acabado y pulido de las restauraciones dentales;
- Ayuda para una perfecta restauración en las Inter-proximales; Cada lija posee dos partes: Fina/Guesa;
- Paquete: 150 unidades.



CODE/CODIGO	PRODUCT/PRODUCTO	MIN SHIPPING QUANT./CANT. MIN DESPACHO
0109001001	STRIP - TIRA (4 x 170 mm)	0





# MATRIZ UNIVERSAL

UNIVERSAL MATRIX

Ac  
2017

- KIT 25**
- 25 Matrices  
Matrices
  - 4 Protectores de silicone  
Silicone tubes  
Protectores de silicona
  - 1 Grampos  
Anillos / clips

- KIT 50**
- 50 Matrices  
Matrices
  - 8 Protectores de silicone  
Silicone tubes  
Protectores de silicona
  - 2 Grampos  
Anillos / clips



# EFFECTIVE AND SAFE FOR YOUR PROCEDURES EFICAZ Y SEGURO PARA SUS PROCEDIMIENTOS

## ADVANTAGES:

- Matriz Universal Maquira is a product composed of carefully formed metal matrices, under a judicious manufacturing process and subjected to a strict quality control that aims to always maintain the characteristics and similarity between all the parts, such work allows the professional great flexibility and resistance in a thin layer of metal;
- Facility in the reconstruction of the point of contact;
- The design of the matrices favors the restoration of the anatomy of the tooth;
- Provides better restoration finish;
- Promotes agility in treatment.

## VENTAJAS:

- La Matriz Universal Maquira es un producto compuesto de matrices metálicas cuidadosamente pre-formadas, sub un criterioso proceso de fabricación y sometido a un riguroso control de calidad que tiene por objeto mantener siempre las características y la similitud entre todas las piezas, tal trabajo permite al profesional óptima flexibilidad y resistencia en una fina capa de metal;
- Facilidad en la reconstrucción del punto de contacto;
- El diseño de las matrices favorece el restablecimiento de la anatomía del diente;
- Proporciona mejor acabado de la restauración;
- Promueve agilidad en el tratamiento.

## MEASURES/ MEDIDAS:

LARGE/GRANDE	8,57 mm		13,63 mm
MEDIUM/MEDIANA	6,03 mm		13,63 mm
SMALL/PEQUEÑA	4,77 mm		12,56 mm
RING/ANILOS	1,59 mm		24,05 mm 20,66 mm



CODE/CODIGO	PRODUCT/PRODUCTO	MIN SHIPPING QUANT./CANT. MIN DESPACHO
0104008002	MATRIZ UNIV.: KIT 50	01
0104008003	MATRIZ UNIV.: KIT 25	01
0104008004	MATRIZ UNIV.: REFIL S/P	01
0104008005	MATRIZ UNIV.: REFIL M	01
0104008006	MATRIZ UNIV.: REFIL L/G	01
0104008007	MATRIZ UNIV.: REFIL Mixed/Surtido	01
0104008008	MATRIZ UNIV.: 2 ANILOS/PLIERS + 8 SILICON PROTECTORS/ PROTECTORES DE SILICONA	01
0104008009	MATRIZ UNIV.: 20 PROTECTORS / PROTECTORES	01





**DA/AD**  
2015

**BOND 2.1**

**ADVANTAGES:**

- High adhesive strength;
- Easy-to-use, quick system;
- Incorporates the two components, primer and adhesive agent, in a SINGLE BOTTLE (simplifying the clinical procedures);
- Ethanol-based solvent;
- Effective polymerization;
- Available in the quantities: 4 ml / 5 ml / 6 ml;
- Package: 1 unit.

**VENTAJAS:**

- Elevada resistencia adhesiva;
- Sistema de uso fácil y rápido;
- Incorpora los dos componentes, base y agente adhesivo en un ÚNICO FRASCO (simplificando los procedimientos clínicos);
- Solvente a base de Etanol;
- Polimerización eficaz;
- Disponible en las cantidades: 4ml / 5ml / 6ml;
- Paquete: 1 unidad.

CODE/CODIGO	PRODUCT/PRODUCTO	MIN SHIPPING QUANT./CANT. MIN DESPACHO
0101033001	BOND 2.1 - 4mL	0
0101033002	BOND 2.1 - 5mL	0
0101033003	BOND 2.1 - 6mL	0



**CA/AC**  
2016

**ACID GEL 5% HYDROFLUORIC  
ACIDO GEL 5% FLUORHÍDRICO**



**ADVANTAGES:**

- Porcelain surface conditioning and etching;
- Excellent viscosity for handling;
- Orange gel (best visibility);
- Greater retention of resinous materials;
- Package containing 1 syringe of 2.5ml + 2 Tips.

**VENTAJAS:**

- Acondicionamiento Superficial de porcelanas;
- Óptima viscosidad para el manejo;
- Gel naranja (mejor visibilidad);
- Mayor retención de materiales resinosos;
- Paquete conteniendo 1 jeringa de 2,5ml + 2 Punteras.

Acid gel 5% hydrofluoric / Ácido gel 10% fluorhídrico	
Ceramic Type / Tipo de Cerámica	Application Time / Tiempo de aplicación
Glass-ceramic base of lithium disilicate Cerámica de vidrio a base de disilicado de litio	20 seconds / segundos
Zircônia	Not applicable / No utilizado

CODE/CODIGO	PRODUCT/PRODUCTO	MIN SHIPPING QUANT./CANT. MIN DESPACHO
0101004002	ACID GEL 5%	6





ACID GEL 10% HYDROFLUORIC  
ACIDO GEL 10% FLUORHÍDRICO



ADVANTAGES:

- Porcelain surface conditioning and etching; Excellent viscosity for handling;
- Red gel (best visibility);
- Greater retention of resinous materials; Package containing 1 syringe of 2.5ml + 2 Tips.

VENTAJAS:

- Acondicionamiento Superficial de porcelanas; Óptima viscosidad para el manejo;
- Gel Rojo (mejor visibilidad); Mayor retención de materiales resinosos; Paquete conteniendo 1 jeringa de 2,5ml + 2 Punteras.

Acid gel 10% hydrofluric / Ácido gel 10% fluorhídrico

Ceramic type / Tipo de cerámica	Application time / Tiempo de aplicación
Feldspathic ceramic / Porcelana feldespática	1-2 minutes / minutos
Glass-ceramic reinforced with leucite Cerámica de vidrio reforzada con leucita	1 minute / minuto
Zirconia	not applicable / no utilizado

CODE/CODIGO	PRODUCT/PRODUCTO	MIN SHIPPING QUANT./CANT. MIN DESPACHO
010104001	ACID GEL - ACIDO GEL 10%	06



ACID GEL 37% PHOSPHORIC  
ACIDO GEL 37% FOSFÓRICO

ADVANTAGES:

- Appropriate viscosity and presence of blue dye;
- Safe Application;
- No risk of flowing (thixo tropic gel);
- Strong anti-bacterial action (formula with Clorhexidine 2%);
- Package containing 3 syringes of 2.5ml + tips.

VENTAJAS:

- Viscosidad adecuada y presencia de colorante azul;
- Aplicación segura;
- Sin riesgo de desague;
- Fuerte acción antibacteriana (formula con Clorhexidina 2%);
- Paquete conteniendo 3 jeringas de 2,5ml + punteras.

CODE/CODIGO	PRODUCT/PRODUCTO	MIN SHIPPING QUANT./CANT. MIN DESPACHO
0101005001	ACID GEL - ACIDO GEL 37%	50





## SILANE / SILANO

### ADVANTAGES:

- Increases the chemical adhesion between materials:
  1. Ceromers
  2. Compound resins
  3. Fiberglass pin and ceramics
- Increases up to 30% of the adhesion capacity;
- Package: 1 bottle 5mL.

### VENTAJAS:

- Aumenta la adhesión química entre materiales:
  1. Cerómeros
  2. Resinas compuestas
  3. Perno de fibra de vidrio y cerámicas
- Aumenta hasta 30% de la habilidad de adhesión;
- Paquete: 1 frasco 5mL.

CODE/CODIGO	PRODUCT/PRODUCTO	MIN SHIPPING QUANT./CANT. MIN DESPACHO
0101030001	SILANE - SILANO 5mL	6



## AUTOCLAVABLE TRAYS BANDEJAS AUTOCLAVABLES

### ADVANTAGES:

- Used for transport of instruments, organization of clinical objects, sterilization of instruments;
- Great STRENGTH for handling;
- Available in colors: Blue, Pink and White;
- Sterilization in Autoclave at 121°C;
- Package: 1 unit.

### VENTAJAS:

- Utilizada para transporte de instrumentos, organización de objetos clínicos, esterilización de instrumentos;
- Gran RESISTENCIA para un buen manejo;
- Disponibles en los colores: Azul, Rosa y Blanco;
- Esterilización de Autoclave a 121°C;
- Paquete: 1 unidad.

CODE/CODIGO	PRODUCT/PRODUCTO	MIN SHIPPING QUANT./CANT. MIN DESPACHO
0102024003	22x9x1,5cm - BLUE / AZUL	0
0102024001	22x9x1,5cm - WHITE / BLANCO	0
0102024002	22x9x1,5cm - PINK / ROSA	0
0102024006	22x12x1,5cm - BLUE / AZUL	0
0102024004	22x12x1,5cm - WHITE / BLANCO	0
0102024005	22x12x1,5cm - PINK / ROSA	0
0102024009	22x17x1,5cm - BLUE / AZUL	0
0102024007	22x17x1,5cm - WHITE / BLANCO	0
0102024008	22x17x1,5cm - PINK / ROSA	0
0102024012	24x18x1,5cm - BLUE / AZUL	0
0102024010	24x18x1,5cm - WHITE / BLANCO	0
0102024011	24x18x1,5cm - PINK / ROSA	0



# BIO-INDICADOR

STERILIZATION INDICATOR / INDICADORES DE ESTERILIZACIÓN

## ADVANTAGES:

- Biological indicator to monitor steam sterilization cycles;
- Test result in 24h;
- The product is safe for health;
- Package with 10 bottles.

## VENTAJAS:

- Indicador biológico para seguimiento de ciclos de esterilización a vapor;
- Resultado de la prueba en 24h;
- Producto seguro a la salud;
- Paquete con 10 frascos.

## Instructions Modo de uso



**EN.** Separate two Indicators from the same lot. 1 Test Ampoule and 1 Control Ampoule.  
**ES.** Separe dos ampollas del indicador con mismo lote. 1 Ampolla Prueba y 1 Ampolla Control.



**EN.** Put the ampoule inside a sterilization envelope. Insert it inside the autoclave and perform the sterilization cycle. It will be the test ampoule.  
**ES.** Acondicione una de las ampollas dentro del sobre de esterilización. Inserte en la autoclave y realice el ciclo de esterilización. Esta será la Ampolla Prueba.

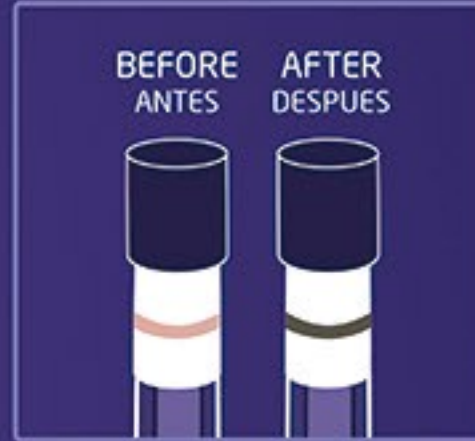

**EN.** Finished the sterilization cycle, open the envelope and take the Test Ampoule. The thermochemical strip (chemical indicator) should have altered its color from pink to brown.  
**ES.** Terminado el ciclo de esterilización, retire la Ampolla Prueba del sobre. La tira termocromática (indicador químico) deberá haber alterado su color de rosa para marrón.



**EN.** Put 1/3 of the Test Ampoule inside the incubator and bend the superior part until the internal breaks. Repeat the same procedure with the control ampoule, which is the ampoule that wasn't autoclaved (it's thermochemical strip should be pink).  
**ES.** Introduzca 1/3 de la Ampolla Prueba en la incubadora y presione contra la pared hasta el rompimiento de la ampolla interna. Repita el mismo procedimiento con la ampolla, que es la ampolla que no fue autoclavada (su faja termocromática permanece rosa).



**EN.** Hold the ampoule, as in the image above and give a slightly tap in the inferior part. Make sure that the paper disc was soaked with the culture medium.  
**ES.** Segure la ampolla, conforme la imagen arriba y de una ligera batida en la parte inferior. Se certifique de que el disco de papel fue empapado con el medio de cultura.



**EN.** Put the two ampoules (Test and Control) in the incubator for 24 hours.  
**ES.** Ponga las dos ampollas (Prueba y Control) en la incubadora por 24 horas.

## RESULTS INTERPRETATION / INTERPRETACIÓN DE LOS RESULTADOS

Before the Sterilization and Incubation Antes de la Esterilización y Incubación		After the Sterilization and Incubation Después de la Esterilización y Incubación	
TEST PRUEBA	CONTROL CONTROLE	TEST PRUEBA	CONTROL CONTROLE

CODE/CODIGO	PRODUCT/PRODUCTO	MIN SHIPPING QUANT./CANT. MIN DESPACHO
0101039001	BIO-INDICADOR	01







# Hemospon®

ESPONJA HEMOSTÁTICA REABSORBABLE SPONGE

Bm

2016



#### PRESENTATION:

It is a reabsorbable lyophilized, highly-porous, porcine, collagen, hemostatic, and healing sponge (gelatin), which is specially indicated during and after odontological surgical procedures (e.g.: conventional dental extraction, unerupted and impacted extraction, cyst and tumor removal, biopsy etc.) for obtaining local hemostasis, mainly when the bleeding control for ligatures or conventional procedures is ineffective and impracticable. Hemospon® also acts keeping the blood clot in the surgical chamber, protecting the wound bed, and speeding the healing process, thus, preventing post-operative complications;

Package with: 10, 30, 40 or 50 units.

#### PRESENTACIÓN:

Es una esponja hemostática de colágeno (gelatina) liofilizada de origen porcino, reabsorbible, altamente porosa, con acción hemostática y cicatrizante. Indicada especialmente durante y después del procedimiento quirúrgico odontológico (como la extracción de dientes retenidos o impactados, la remoción de quistes y tumores, biopsias, etc.) para la obtención de la hemostasis local, principalmente cuando el control del sangrado por vendaje o procedimientos convencionales es ineficaz o impracticable. Hemospon® también actúa manteniendo el coágulo sanguíneo en los establecimientos quirúrgicos, protegiendo el lecho de las heridas y acelerando el proceso de cicatrización, previniendo, así, complicaciones post-operatorias;

Paquete con: 10, 30, 40 o 50 unidades.



## FAST AND SAFE HEMOSTASIS: SIMPLE LIKE THAT!

### ADVANTAGES:

- Pure pharmaceutical hemostatic sponge: 100% of lyophilized, porcine collagen (gelatin).
- Light material: about 10 mg.
- It absorbs 40-50 folds its own weight in total blood.
- It makes possible great visualization of the surgical field.
- Reabsorbable: it is completely reabsorbed by the organism in 15 days.
- Biocompatible: atoxic and non-pyrogenic material, without risks of intolerance or counter indications. It can be applied dried or saturated with sterile saline solution or antibiotics.
- Versatile for daily use: its size can be easily reduced at any required pattern.
- It reduces the surgical intervention time.
- Product ready for use and packed in individual blisters, thus, preventing cross-contamination.

## HEMOSTASIA CON RAPIDEZ Y SEGURIDAD ¡ASÍ DE SIMPLE!

### VENTAJES:

- Esponja hemostática farmacéutica pura: hecha 100% de colágeno (gelatina) porcino liofilizado.
- Material liviano: cerca de 10 mg.
- Absorbe 40 - 50 veces su propio peso en sangre total.
- Posibilita una visualización óptima del campo quirúrgico.
- Reabsorbible: es completamente reabsorbible por el organismo en 15 días.
- Biocompatible: material no tóxico y no ahumado, sin riesgos de intolerancia o contraindicaciones. Puede ser aplicada de forma seca o saturada con una solución salina estéril o con antibióticos.
- Versátil para el uso diario: puede ser fácilmente reducida de tamaño a cualquier formato requerido.
- Reduce el tiempo de la intervención quirúrgica.
- Producto listo para el uso y empackado en blísteres (ampollas) individuales, previniendo así la contaminación cruzada.

### Instructions Modo de uso



**EN.** Conventional molar extraction.  
**ES.** Extracción molar convencional.



**EN.** After the surgical procedure of extraction, Hemospon® should be cut to desired size.  
**ES.** Después de la extracción se debe cortar el Hemospon® en el tamaño deseado.



**EN.** Hemorrhagic surface.  
**ES.** Superficie hemorrágica.



**EN.** Compression of Hemospon® in hemorrhage. Keep the sponge in place until it is obtained hemostasis (10 to 15 seconds).  
**ES.** Compresión del Hemospon® nel sangrado. Mantenga la esponja en su lugar hasta hemostasis obtenida (10 a 15 segundos).



**EN.** The hemorrhage is stagnant, Hemospon® can be removed, replaced or left in place until its complete absorption (15 days).  
**ES.** Taponada la hemorragia, las piezas pueden ser eliminadas o dejadas en su lugar hasta su completa absorción (15 días).



**EN.** Close (suture) the surgical wound.  
**ES.** Cerrar (suturar) la herida quirúrgica.

CODE/CODIGO	PRODUCT/PRODUCTO	MIN SHIPPING QUANT./CANT. MIN DESPACHO
0102025003	HEMOSPON - 10	01
0102025008	HEMOSPON - 30	01
0102025004	HEMOSPON - 40	01
0102025009	HEMOSPON - 50	01



# Hemospon®

ESPONJA HEMOSTÁTICA REABSORBABLE SPONGE

Bm  
2016

## PRESENTATION:

It is a reabsorbable lyophilized, highly-porous, porcine, collagen, hemostatic, and healing sponge (gelatin). Hemospon® Cote and Tape also acts keeping the blood clot in the surgical chamber, protecting the wound bed, and speeding the healing process, thus, preventing post-operative complications.

**Indicação Hemospon® Cote:** Graft donor sites and protection of mucous flap pushover.

**Indicação Hemospon® Tape:** Stabilization of particulate bone graft, protection of small oral surgery sites and Schneiderian membrane lifting and/or repair.

## PRESENTACIÓN:

Es una esponja hemostática de colágeno (gelatina) liofilizada de origen porcina, reabsorbible, altamente porosa, con acción hemostática y cicatrizante. O Hemospon® Cote & Tape también actúa manteniendo el coágulo sanguíneo en los establecimientos quirúrgicos, protegiendo el lecho de las heridas y acelerando el proceso de cicatrización, previniendo, así, complicaciones post-operatorias.

**Indicação Hemospon® Cote:** Protección de zonas donadoras de injerto y protección de zonas de rebatimiento de retazo mucoso.

**Indicação Hemospon® Tape:** Estabilización de injerto óseo particulado, protección de zonas de cirugía oral pequeña y elevación y/o reparación de la membrana de Schneiderian.

COTE & TAPE





## FAST AND SAFE HEMOSTASIS:

# SIMPLE LIKE THAT!

### ADVANTAGES:

- Pure pharmaceutical hemostatic sponge: 100% of lyophilized, porcine collagen (gelatin).
- Light material: about 10 mg.
- It absorbs 40-50 folds its own weight in total blood.
- It makes possible great visualization of the surgical field.
- Reabsorbable: it is completely reabsorbed by the organism in 15 days.
- Biocompatible: atoxic and non-pyrogenic material, without risks of intolerance or counter indications. It can be applied dried or saturated with sterile saline solution or antibiotics.
- Dimensions Cote: 20 x 40 x 2 mm.
- Dimensions Tape: 25 x 75 x 1 mm.

### Instructions COTE Modo de uso COTE

#### Protection of graft donor areas / Protección de las zonas de injerto donantes



**EN.** Region 44 to 46 with gingival retraction.  
**ES.** Región 44-46 con retracción gingival.

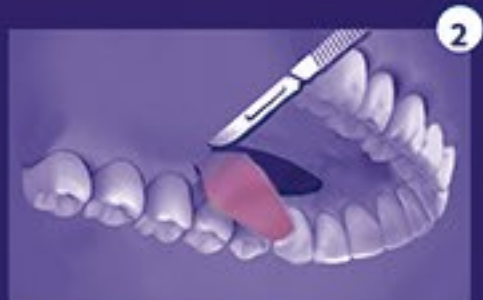

**EN.** Free gingival graft harvested from the palate.  
**ES.** Enxerto gingival libre obtenido de la boca.



**EN.** Adaptation of Hemospon<sup>®</sup> Cote in the graft donor area.  
**ES.** Adaptación Hemospon<sup>®</sup> Cote injerto zona donante



**EN.** Aspect of the region that received the graft.  
**ES.** Aspecto de la región que ha recibido el injerto.

#### Protection of mucosal flap areas Áreas de protección rebatimiento de mucosa minoristas



**EN.** Region 44 to 46 with gingival retraction.  
**ES.** Región 44-46 con retracción gingival.



**EN.** Free gingival graft harvested from the palate.  
**ES.** Enxerto gingival libre obtenido de la boca.



**EN.** Protection of the bending area with Hemospon<sup>®</sup>.  
**ES.** Protección da área de rebatimento com Hemospon<sup>®</sup>.



**EN.** Hemospon<sup>®</sup> Cote is reabsorbed by the organism in 15 days.  
**ES.** Hemospon<sup>®</sup> Cote se reabsorbe el cuerpo dentro de los 15 días.

## HEMOSTASIA CON RAPIDEZ Y SEGURIDAD

# ¡ASÍ DE SIMPLE!

### VENTAJES:

- Esponja hemostática farmacéutica pura: hecha 100% de colágeno (gelatina) porcino liofilizado.
- Material liviano: cerca de 10 mg. Absorbe 40 - 50 veces su propio peso en sangre total.
- Posibilita una visualización óptima del campo quirúrgico.
- Reabsorbible: es completamente reabsorbible por el organismo en 15 días.
- Biocompatible: material no tóxico y no ahumado, sin riesgos de intolerancia o contraindicaciones.
- Puede ser aplicada de forma seca o saturada con una solución salina estéril o con antibióticos.
- Dimensiones Cote: 20 x 40 x 2 mm.
- Dimensiones Tape: 25 x 75 x 1 mm.

### Instructions TAPE Modo de uso TAPE

#### Schneiderian membrane survey / Encuesta de membrana de Schneider



**EN.** Exposure of the maxillary sinus.  
**ES.** La exposición del seno maxilar.



**EN.** Membrane access opening from Schneiderian.  
**ES.** La apertura para el acceso a la membrana de Schneider.



**EN.** Adaptation of Hemospon<sup>®</sup> Tape for lifting and membrane protection, adapting it gently in the desired position.  
**ES.** Adaptación del Hemospon<sup>®</sup> Tape para elevación y protección de la membrana adaptándolo suavemente en la posición deseada.

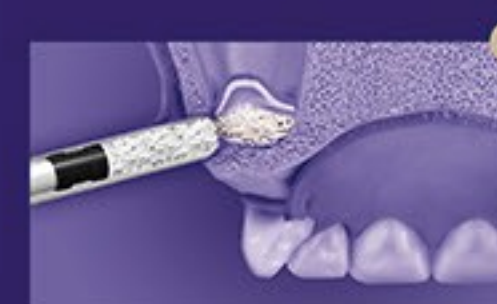

**EN.** Fill cavity with bone graft.  
**ES.** Lenado de la cavidad con injerto óseo.



**EN.** Surgical wound closure (suture). Hemospon<sup>®</sup> Tape is completely reabsorbed by the organism in 15 days.  
**ES.** El Hemospon<sup>®</sup> Tape está completamente reabsorbido en el organismo en 15 días.



**EN.** Insertion of the implant after the bone tissue rehabilitation.  
**ES.** La inserción del implante después del período de rehabilitación del tejido óseo.

CÓDIGO	PRODUCT/PRODUCTO	MIN SHIPPING QUANT./CANT. MIN DESPACHO
0102025001	HEMOSPON COTE	01
0102025002	HEMOSPON TAPE	01



# Hemospon®

SIZE & STANDARD



## PRESENTATION:

- The Hemospon® Size and Standard is a reabsorbable lyophilized, highly-porous, porcine, collagen, hemostatic, and healing sponge (gelatin), which is specially indicated during and after odontological surgical procedures (e.g.: cyst and tumor removal, biopsy etc.) for obtaining local hemostasis, mainly when the bleeding control for ligatures or conventional procedures is ineffective and impracticable.
- Hemospon® Size and Standard also acts keeping the blood clot in the surgical chamber, protecting the wound bed, and speeding the healing process, thus, preventing post-operative complications.
- Biocompatible: atoxic and non-pyrogenic material, without risks of intolerance or counter indications.
- Light material: about 10 mg.
- It absorbs 40-50 folds its own weight in total blood.
- Pure pharmaceutical hemostatic sponge: 100% of lyophilized, porcine collagen (gelatin).
- It is completely reabsorbed by the organism in 15 days.
- It can be applied dried or saturated with sterile saline solution or antibiotics.
- Sterilized for gamma radiation.

## PRESENTACIÓN:

- Es una esponja hemostática de colágeno (gelatina) liofilizada de origen porcino, reabsorbible, altamente porosa, con acción hemostática y cicatrizante.
- Especialmente indicada durante y después de procedimientos quirúrgicos médicos (como remoción de quistes y tumores, biopsias etc.) para la obtención de hemostasia local, principalmente cuando el control del sangrado por ligadura o procedimientos convencionales es ineficaz o impracticable.
- Biocompatible: material no tóxico y no ahumado, sin riesgos de intolerancia o contraindicaciones.
- Material liviano: cerca de 10 mg.
- Absorbe 40 - 50 veces su propio peso en sangre total.
- Esponja hemostática farmacéutica pura: hecha 100% de colágeno (gelatina) porcino liofilizado.
- Reabsorbible: es completamente reabsorbible por el organismo en 15 días.
- Puede ser aplicada de forma seca o saturada con una solución salina estéril o con antibióticos.
- Esterilizada con rayos gama.

Indicated / Indicado Size & Standard	
Cyst and tumor removal	Remoción de quistes y tumores
Biopsy	Biopsias
Among others	Entre otros

Dimensions / Dimensiones Size & Standard	
Size: 125 x 80 x 10 mm	
Standard: 80 x 50 x 10 mm	
Standard: 70 x 50 x 10 mm	



CODE/CODIGO	PRODUCT/PRODUCTO	MIN SHIPPING QUANT./CANT. MIN DESPACHO
0102025005	HEMOSPON SIZE 200 - 125 x 80 x 10	01
0102025006	HEMOSPON STANDARD - 80 x 50 x 10	01
0102025007	HEMOSPON STANDARD - 70 x 50 x 10	01





## ZINC CEMENT CEMENTO DE ZINC

### ADVANTAGES:

- Widely used for cementation of inlays, crowns and bridges;
- Product of high strength and low solubility;
- Great thermal, electrical, chemical and mechanical insulation of the dental pulp;
- Excellent flow in the cementation of prosthetic parts;
- Thin film thickness;
- Excellent setting;
- Compatible coloration;
- Package: 1 bottle.

### VENTAJAS:

- Muy utilizado para cementar incrustaciones, coronas y puentes;
- Producto de alta resistencia y baja solubilidad;
- Óptimo aislamiento térmico, eléctrico, químico y mecánico de la pulpa dental;
- Óptimo flujo en la cementación de piezas protéticas;
- Fina espesura de película;
- Excelente presa;
- Coloración compatible;
- Paquete: 1 frasco.

CODE/CODIGO	PRODUCT/PRODUCTO	MIN SHIPPING QUANT./CANT. MIN DESPACHO
0101032001	BOTTLE POWDER / FRASCO POLVO 28g	0
0101032002	BOTTLE LIQUID / FRASCO LIQUIDO 28mL	0





## DISPOSABLE SURGICAL ASPIRATOR EYECTOR QUIRÚRGICO DESECHABLE

### ADVANTAGES:

- Used in all dental surgery;
- Packaging Sterilized individually (Ethylene oxide);
- It has Air outlet for Constant suction;
- Fine tip, adapts to the cavity;
- Package containing:
  - 20 aspirators
  - 40 aspirators

### VENTAJAS:

- Usado en todas las quirúrgias odontológicas;
- Embalaje Esterilizado individualmente (óxido de Etileno);
- Salida de aire para la succión constante;
- Punta fina, que se adapta en la cavidad;
- Paquete con:
  - 20 eyectores
  - 40 eyectores

CODE/CODIGO	PRODUCT/PRODUCTO	MIN SHIPPING QUANT./CANT. MIN DESPACHO
0102003001	20 ASPIRATORS / EYECTORES	01
0102003002	40 ASPIRATORS / EYECTORES	01



## ASPIRATOR WITH BONE COLLECTOR EYECTOR CON COLECTOR DE HUESO

### ADVANTAGES:

- Avoids the bone particles damaging the Suction tube;
- Packaging Sterilized individually (Ethylene oxide);
- 2 Collectors per packaging / Perfect fit in hose;
- Package containing:
  - 10 aspirator + 10 Filters

### VENTAJAS:

- Evita que las partículas óseas no dañan el tubo de succión;
- Embalaje Esterilizado individualmente (óxido de Etileno);
- 2 Colectores por embalaje / Perfecto encaje en la manguera;
- Paquete con:
  - 10 eyectores + 10 Filtros

CODE/CODIGO	PRODUCT/PRODUCTO	MIN SHIPPING QUANT./CANT. MIN DESPACHO
0102003005	10 ASPIRATORS / EYECTORES	01





## THERMAL BAG HOT AND COLD COMPRESSA TÉRMICA CALIENTE Y FRÍA

### ADVANTAGES:

- The product is indicated for aiding treatment of painful processes in general;
- Used for treatment of:  
Implantology / Periodontics / Hemorrhagic processes  
Surgical treatment / Inflammatory processes  
Traumatic processes
- Can be used in both HOT and COLD compresses;
- Reusable product;
- Package: 10 Thermal bags of 100g each.

### VENTAJAS:

- El producto es indicado para tratamiento secundario de los procesos dolorosos en general;
- Usado para el tratamiento de:  
Implantodoncia / Periodoncia / Procesos hemorrágicos  
Tratamiento quirúrgico / Procesos inflamatorios
- Procesos traumáticos;
- Puede ser usado en compresa FRÍA Y compresa CALIENTE;
- Producto reutilizable;
- Paquete: 10 bolsas Térmicas de 100g cada.



CODE/CODIGO	PRODUCT/PRODUCTO	MIN SHIPPING QUANT./CANT. MIN DESPACHO
0101031001	THERMAL BAG - COMPRESSA TÉRMICA	0





**APPLIC** RESINA  
COMPOSTA  
NANOHÍBRIDA FOTOPOLIMERIZÁVEL

Co

2018

- EA1 EA2 EA3 EA3,5 EA4 EB1 EB2 EB3 EC2 | GLAZE / ESMALTE
- DA1 DA2 DA3 DA3,5 DB2 | DENTIN / DENTINA
- INC | INCISAL



# RELEASE | LANZAMIENTO

THE RESIN THAT WILL SURPRISE YOU

LA RESINA QUE SORPRENDERÁ USTED

## PRESENTATION:

- Is a composite nano-hybrid (contains particles of micro and nano-sized load) and a radiopaque, simplified color system (delivers the colors to enamel, dentin and incisal), and is designed to the functional and aesthetic restoration of anterior and posterior teeth; Features in the range of 40 nm particles to 2.0 µm average particle size of 0.7 µm, total of inorganic content by weight load between 77 and 78%;
- Suitable for:
  1. Occlusal Restorations, proximal and occlusal-proximal of small and medium size;
  2. Restorations of anterior teeth class III, IV and V;
  3. Direct composite resin Veneers;
  4. Reattachment of tooth fragment;
  5. Reducing or closing of diastema;
  6. Correct and/or change the form and/or the color of one or several teeth;
  7. Structural defects: amelogenesis imperfecta, hipoplasias, cervical lesions not enamel caries;
  8. Deciduous teeth restorations;
- 1 packing 4 g syringe.

## ADVANTAGES:

- The colors of enamel and dentin follow with fidelity the Vita Classical scale;
- Easy identification of the colors through the letters: E (enamel), D (dentin) and Incisal;
- Its mechanical properties meet the requirements of anterior and posterior restorations;
- Excellent radiopacity;
- Photopolymerization:
  - 20 seconds for enamel and incisal colors
  - 40 seconds for dentine colors Excellent consistency, easy handling, no pulling wire;
- Ergonomic packaging: cap attached to the syringe body;
- Reduced sensitivity to light.

## PRESENTACIÓN:

- Es un compuesto nanohíbrido (contiene partículas de carga micro y nanométricas) y radiopaco, con un sistema de color simplificado (ofrece colores para esmalte, dentina e incisal), y que se destina a la restauración funcional y estética de dientes anteriores y posteriores; Presenta partículas en el rango de 40nm a 2,0µm con tamaño medio de partículas de 0,7µm, contenido total de carga inorgánica en peso entre el 77 y el 78%;
- Indicado para:
  1. Restauraciones oclusales, proximales y ocluso-proximales de tamaño pequeño y medio;
  2. Restauraciones de dientes anteriores clase III, IV y V;
  3. Facetas directas en resina compuesta;
  4. Pegado de fragmentos de dientes;
  5. Reducción o cierre de diastemas;
  6. Corregir y/o cambiar la forma y/o el color de uno o varios dientes;
  7. Defectos estructurales: amelogénesis imperfecta, hipoplasias de esmalte, lesiones cervicales no cariosas;
  8. Restauración dientes deciduos;
- Embalaje 1 jeringa de 4g.

## VENTAJES:

- Los colores de esmalte y dentina siguen con fidelidad a escala Vita Classical;
- Fácil identificación de los colores a través de las letras: E (esmalte), D (dentina) e Incisal;
- Sus propiedades mecánicas cumplen a los requisitos de restauración en dientes anteriores y posteriores;
- Excelente radiopacidad;
- Fotopolimerización:
  - 20 segundos para los colores de esmalte e incisal
  - 40 segundos para los colores de dentina Excelente consistencia, fácil manejo, no tira hilo;
- Embalaje ergonómico: tapa acoplada al cuerpo de la jeringa;
- Reducción de la sensibilidad a la luz.

CODE/CODIGO	PRODUCT/PRODUCTO	MIN SHIPPING QUANT./CANT. MIN DESPACHO
0101037001	APPLIC RESINA COMPOSTA NANOHÍBRIDA FOTO. - EA1	01
0101037002	APPLIC RESINA COMPOSTA NANOHÍBRIDA FOTO. - EA2	01
0101037003	APPLIC RESINA COMPOSTA NANOHÍBRIDA FOTO. - EA3	01
0101037004	APPLIC RESINA COMPOSTA NANOHÍBRIDA FOTO. - EA3,5	01
0101037015	APPLIC RESINA COMPOSTA NANOHÍBRIDA FOTO. - EA4	01
0101037005	APPLIC RESINA COMPOSTA NANOHÍBRIDA FOTO. - EB1	01
0101037006	APPLIC RESINA COMPOSTA NANOHÍBRIDA FOTO. - EB2	01
0101037016	APPLIC RESINA COMPOSTA NANOHÍBRIDA FOTO. - EB3	01
0101037007	APPLIC RESINA COMPOSTA NANOHÍBRIDA FOTO. - EC2	01
0101037009	APPLIC RESINA COMPOSTA NANOHÍBRIDA FOTO. - DA1	01
0101037010	APPLIC RESINA COMPOSTA NANOHÍBRIDA FOTO. - DA2	01
0101037011	APPLIC RESINA COMPOSTA NANOHÍBRIDA FOTO. - DA3	01
0101037012	APPLIC RESINA COMPOSTA NANOHÍBRIDA FOTO. - DA3,5	01
0101037014	APPLIC RESINA COMPOSTA NANOHÍBRIDA FOTO. - DB2	01
0101037008	APPLIC RESINA COMPOSTA NANOHÍBRIDA FOTO. - INCISAL	01







**Applic Flow**  
Resina Composta Fluida Fotopolimerizável  
Light Curing Composite Fluid Resin  
Conteúdo / Content 2 g

**APPLIC FLOW**  
LIGHT CURING COMPOSITE FLUID RESIN  
RESINA COMPUESTA FLUIDA FOTOPOLIMERIZABLE

**Co**  
2015



RESIN WITH THE  
**BEST**  
COST - BENEFIT

LA RESINA CON EL  
**MEJOR**  
COSTO - BENEFICIO

**ADVANTAGES:**

- Indicated for the procedures:
  - Class III and V restorations
  - Pit and fissure sealants
  - Fillings and cavities base/liner
  - Composite resin repairs (marginal sealing defects)
  - Repair of enamel defects and restorations of primary teeth
  - Fragmented teeth collages
- Has high fluidity to facilitate access to small cavities;
- Does not flow out applied;
- High mechanical strength;
- Radiopaque;
- Easy to handle;
- High gloss;
- Color stability and durability;
- Packing: 1 syringe 2g + 5 tips.

**VENTAJAS:**

- Indicado para los procedimientos:
  - Utilizado en restauraciones de clases III y V
  - Sellador de fósulas y fisuras
  - Base/forado bajo restauraciones y cavidades
  - Reparación en resina compuesta (defectos marginales de restauraciones)
  - Reparación de defectos de esmalte y restauraciones de dientes deciduos
  - Pegado de fragmentos dentales
- Presenta alta fluidez, facilitando el acceso en pequeñas cavidades;
- No se escurre del lugar que fue aplicado;
- Elevada resistencia mecánica;
- Radiopaca;
- Fácil de manipular;
- Alto PODER de brillo;
- Estabilidad de color y durabilidad;
- Paquete: 1 jeringa 2g + 5 puntas.

**COLORS / COLORES:**



CODE/CODIGO	PRODUCT/PRODUCTO	MIN SHIPPING QUANT./CANT. MIN DESPACHO
0101036001	APPLIC FLOW A1	01
0101036002	APPLIC FLOW A2	01
0101036003	APPLIC FLOW A3	01
0101036004	APPLIC FLOW A3,5	01
0101036005	APPLIC FLOW B2	01



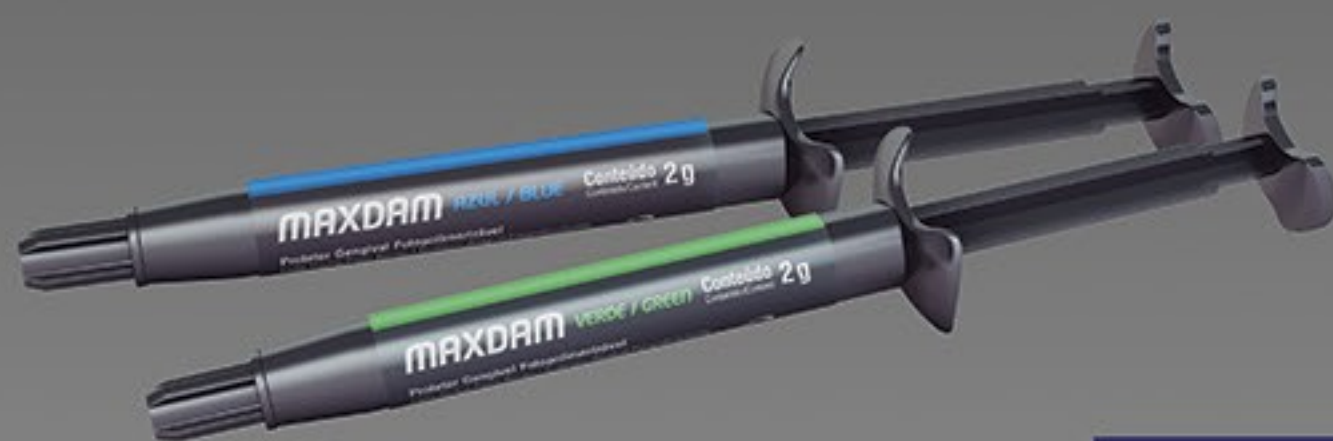

BI/Ac

2011

MAXDAM



**ADVANTAGES:**

- Light cure gingival barrier by gel-based;
- Protects the tissues from direct contact with hydrogen peroxide or bleaching gel;
- High sealing power. Best viscosity for easy handling;
- When removed comes out in full;
- Does not cause irritation in the gum;
- Light Curing of 20 to 30 seconds;
- Package: 1 syringe of 2g + 2 Tips.

**VENTAJAS:**

- Barrera gingival fotopolimerizable a la base de gel;
- Proteger los tejidos del contacto del peróxido de hidrógeno o gel clareador;
- Gran poder de sellado con óptima viscosidad para fácil manejo;
- No causa irritación en la encía;
- Fotocurado de 20 a 30 segundos;
- Al ser removido sale por entero;
- Paquete: 1 jeringa de 2g + 2 Punteras.

CODE/CODIGO	PRODUCT/PRODUCTO	MIN SHIPPING QUANT./CANT. MIN DESPACHO
0101022001	MAXDAM BLUE / AZUL	6
0101022003	MAXDAM GREEN / VERDE	6





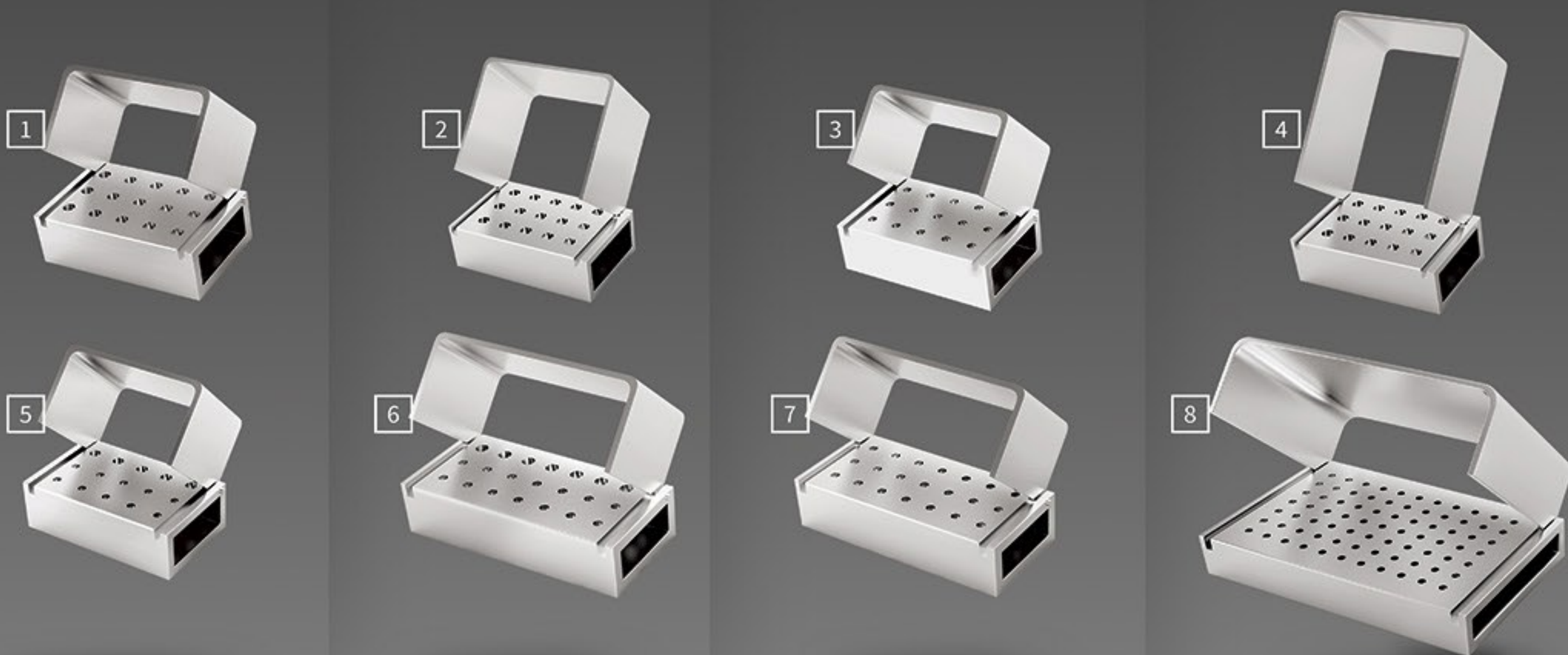

Se/Di

2015

## ALUMINIUM BUR BLOCK / FRESERO EN ALUMINIO

### ADVANTAGES:

- Metallic box which helps in the organization, storage, transport and sterilization of dental drills;
- Autoclavable material (121°C);
- Available in:
  1. Ref.: 0104001001 - 15 points CA
  2. Ref.: 0104001009 - 15 points CA C.L.
  3. Ref.: 0104001002 - 15 points FG
  4. Ref.: 0104001004 - 15 points PM
  5. Ref.: 0104001003 - 15 points FG & CA
  6. Ref.: 0104001006 - 21 points FG & CA
  7. Ref.: 0104001005 - 21 points FG
  8. Ref.: 0104001007 - 60 points FG
- Packing: 1 unit.

### PRESENTACIÓN:

- Caja metálica que auxilia en la organización, almacenamiento, transporte y esterilización de brocas odontológicas;
- Material autoclavable (121°C);
- Disponible en:
  1. Ref.: 0104001001 - 15 puntas CA
  2. Ref.: 0104001009 - 15 puntas CA Cirúrgica Longa
  3. Ref.: 0104001002 - 15 puntas FG
  4. Ref.: 0104001004 - 15 puntas PM
  5. Ref.: 0104001003 - 15 puntas FG & CA
  6. Ref.: 0104001006 - 21 puntas FG & CA
  7. Ref.: 0104001005 - 21 puntas FG
  8. Ref.: 0104001007 - 60 puntas FG
- Paquete: 1 unidade.

CODE/CODIGO	PRODUCT/PRODUCTO	MIN SHIPPING QUANT./CANT. MIN DESPACHO
0104001001	15 POINTS CA / 15 PUNTAS CA	01
0104001009	15 POINTS CA C.L. / 15 PUNTAS CA C.L.	01
0104001002	15 POINTS FG / 15 PUNTAS FG	01
0104001004	15 POINTS PM / 15 PUNTAS PM	01
0104001003	15 POINTS FG CA / 15 PUNTAS FG CA	01
0104001006	21 POINTS FG CA / 21 PUNTAS FG CA	01
0104001005	21 POINTS FG / 21 PUNTAS FG	01
0104001007	60 POINTS FG / 60 PUNTAS FG	01





Se/Di

2013

## INSTRUMENTS MARKER MARCADOR DE INSTRUMENTOS

### ADVANTAGES:

- Used to differentiate instruments;
- Sterilization in Autoclave at 121°C;
- Package: 60 markers;
- Package: 120 markers.

### VENTAJAS:

- Usado para diferenciar instrumentos;
- Esterilización en Autoclave a 121°C;
- Paquete: 60 marcadores;
- Paquete: 120 marcadores.

CODE/CODIGO	PRODUCT/PRODUCTO	MIN SHIPPING QUANT. CANT. MIN DESPACHO
0111001007	60 MARKERS / MARCADORES - YELLOW / AMARILLO	0
0111001004	60 MARKERS / MARCADORES - BLUE / AZUL	0
0111001003	60 MARKERS / MARCADORES - PINK / ROSA	0
0111001005	60 MARKERS / MARCADORES - GREEN / VERDE	0
0111001006	60 MARKERS / MARCADORES - RED / ROJO	0
0111001002	60 MARKERS / MARCADORES - MULTI COLOR / MULTI COLORES	0
0111001001	120 MARKERS / MARCADORES - MULTI COLOR / MULTI COLORES	0



Se/Di

2011

## CLIPS FOR BIBS PRENDEDOR DE SERVILLETAS

### ADVANTAGES:

- Product used in clinics;
- Chain with interwoven links;
- Holder Length: 45cm;
- Package: 1 unit.

### VENTAJAS:

- Producto usado en clínicas;
- Cadena con eslabones trenzados;
- Tamaño del sujetador: 45cm;
- Paquete: 1 unidad.

CODE/CODIGO	PRODUCT/PRODUCTO	MIN SHIPPING QUANT./CANT. MIN DESPACHO
0104017001	CLIPS FOR BIBS / PREND. DE SERVILLETAS	10







Se/Di

2008

**PLASTIC DAPPEN DISH**  
VAZO DAPPEN PLASTICO

**ADVANTAGES:**

- Used for mixing dental products;
- Has two cavities for the mixing;
- Sterilization in Autoclave at 121°C;
- Package: 1 unit.

**VENTAJAS:**

- Usado para la manipulación de productos odontológicos;
- Posee dos cavidades para las manipulaciones;
- Esterilización en Autoclave a 121°C;
- Paquete: 1 unidad.

CODE/CODIGO	PRODUCT/PRODUCTO	MIN SHIPPING QUANT./CANT. MIN DESPACHO
0102016001	DAPPEN PLASTIC - PLASTICO BLUE /AZUL	10
0102016002	DAPPEN PLASTIC - PLASTICO PINK / ROSA	10
0102016004	DAPPEN PLASTIC - PLASTICO GREEN /VERDE	10



Se/Di

2011

**SILICONE DAPPEN DISH**  
VAZO DAPPEN SILICONA

**ADVANTAGES:**

- Used for mixing dental products;
- Has two cavities for the mixing;
- Sterilization in Autoclave at 121°C;
- Package: 1 unit.

**VENTAJAS:**

- Usado para la manipulación de productos odontológicos;
- Posee dos cavidades para las manipulaciones;
- Esterilización en Autoclave a 121°C;
- Paquete: 1 unidad.

CODE/CODIGO	PRODUCT/PRODUCTO	MIN SHIPPING QUANT./CANT. MIN DESPACHO
0102019001	DAPPEN SILICONE - SILICONA BLUE /AZUL	1/10
0102019004	DAPPEN SILICONE - SILICONA PINK / ROSA	1/10
0102019002	DAPPEN SILICONE - SILICONA GREEN /VERDE	1/10







En

2008

## CLORHEXIDINE GEL AND SOLUTION CLORHEXIDINA GEL Y SOLUCIÓN

### ADVANTAGES:

- Agent for disinfection of:
  1. cavity and prosthetic preparation
  2. disinfection of prosthetic parts
  3. extraoral antiseptis
  4. instrument asepsis
  5. antiseptis of the hands
- Easy application product ready for use;
- Gel with adequate viscosity, does not drain;
- Package: 2 syringes of 3 g;
- Package: 1 bottle of 200 mL.

### VENTAJAS:

- Agente para desinfección de la:
  1. Preparación cavitaria y protésico
  2. Desinfección de piezas protésicas
  3. Antisepsia extraoral
  4. Asepsia de instrumentales
  5. Antisepsia de las manos
- Fácil aplicación producto listo para uso;
- Gel con viscosidad adecuada, no escurre;
- Paquete: 1 jeringas con 3g;
- Paquete: 1 frasco con 200 mL.

CODE/CODIGO	PRODUCT/PRODUCTO	MIN SHIPPING QUANT./CANT. MIN DESPACHO
0101001001	CLORH. SOLUTION / SOLUCIÓN	3
0101001002	CLORH. GEL	12



En

2011

## EDTA TRISODIUM GEL AND SOLUTION EDTA TRISÓDICO GEL Y SOLUCIÓN

### ADVANTAGES:

- Most effective chelating agent;
- Widens radicular canals;
- Removes the smear layer Prepares the dentin wall for adhesion of filling materials;
- Facilitates to input endodontic files instrumentation;
- Package: 2 syringes of 3 g;
- Package: 1 bottle of 20 mL.

### VENTAJAS:

- Más efectivo agente quelante;
- Alarga canales radiculares;
- Retira la capa dentinaria;
- Prepara la pared dentinaria para la adhesión de materiales obturadores;
- Facilita la entrada de limas para instrumentación endodoncia en conductos atresiaados;
- Paquete: 1 jeringas con 3g;
- Paquete: 1 frasco con 20 mL.

CODE/CODIGO	PRODUCT/PRODUCTO	MIN SHIPPING QUANT./CANT. MIN DESPACHO
0101025001	EDTA SOLUTION / SOLUCIÓN	12
0101025002	EDTA GEL	3





## IODOFORM / YODOFORMO

### ADVANTAGES:

- Indicated for treatment of refractory periapical lesions;
- Anti-microbial agent;
- Highly radiopaque;
- Package: 1 bottle of 10 g.

### VENTAJAS:

- Indicado para tratamiento de lesiones periapicales refractarias;
- Agente antimicrobiano;
- Altamente radiopaco;
- Paquete: 1 frasco con 10 g.

CODE/CODIGO	PRODUCT/PRODUCTO	MIN SHIPPING QUANT./CANT. MIN DESPACHO
0101028001	IODOFORM / YODOFORMO	6



## CALCIUM HYDROXIDE P.A. HIDRÓXIDO DE CÁLCIO P.A.

### ADVANTAGES:

- Intrapulp canal medicament by 100% pure calcium hydroxide in powder;
- Promotes periapical repair by the deposition of mineralized tissue;
- Stimulates the formation of the dentin repair;
- Package: 1 bottle of 10 g.

### VENTAJAS:

- Medicación intracanal compuesta por 100% de hidróxido de Calcio puro en la forma de polvo;
- Favorece con el reparo periapical con la deposición de tejido mineralizado;
- Estimula la formación de la dentina reparadora;
- Paquete: 1 frasco con 10 g.

CODE/CODIGO	PRODUCT/PRODUCTO	MIN SHIPPING QUANT./CANT. MIN DESPACHO
0101027001	CALCIUM HYDRO. / HIDRÓXIDO DE CAL.	12





En

2009

## EUCALIPTOL

### ADVANTAGES:

- Used to dissolve the gutta-percha;
- Essential oil of the eucalyptus;
- Completely insoluble in water;
- Has anti-bacterial activity.
- Package: 1 bottle of 10 mL.

### VENTAJAS:

- Es utilizado para disolver el gutta percha;
- Aceite esencial de eucalipto;
- Completamente insoluble en agua;
- Presenta actividad antibacteriana;
- Paquete: 1 frasco con 10 mL.

CODE/CODIGO	PRODUCT/PRODUCTO	MIN SHIPPING QUANT./CANT. MIN DESPACHO
0101007001	EUCALIPTOL	12



En

2010

## ORANGE OIL / ACEITE DE NARANJA

### ADVANTAGES:

- Used to dissolve the gutta-percha;
- Completely insoluble in water;
- Has anti-bacterial activity;
- Pleasant orange aroma;
- Quicker action;
- Package: 1 bottle of 10 mL.

### VENTAJAS:

- Es utilizado para disolver el gutta percha;
- Completamente insoluble en agua;
- Presenta actividad antibacteriana;
- Aroma agradable de naranja;
- Acción rápida;
- Paquete: 1 frasco con 10 mL.

CODE/CODIGO	PRODUCT/PRODUCTO	MIN SHIPPING QUANT./CANT. MIN DESPACHO
0101015001	ORANGE OIL / ACEITE DE LARANJA	06





## FORMOCRESOL

### ADVANTAGES:

- Indicated for treatment of deciduous teeth;
- Anti-microbial agent;
- Neutralizes bacteria present in the roots canal;
- Easy to apply (Direct use);
- Less toxic than Tricresol Formalin;
- Package: 1 bottle of 10 mL.

### VENTAJAS:

- Indicado para tratamiento de dientes deciduos;
- Agente antimicrobiano;
- Neutraliza bacterias presentes en el canal radicular;
- Fácil aplicación (Uso directo);
- Menos tóxico que el Tricresol Formalina;
- Paquete: 1 frasco con 10 mL.

CODE/CODIGO	PRODUCT/PRODUCTO	MIN SHIPPING QUANT./CANT. MIN DESPACHO
0101008001	FORMOCRESOL	12



## TRICRESOL FORMALIN TRICRESOL FORMALINA

### ADVANTAGES:

- Intrapulp canal medicament by 100% pure calcium hydroxide in powder;
- Promotes periapical repair by the deposition of mineralized tissue;
- Stimulates the formation of the dentin repair;
- Package: 1 bottle of 10 g.

### VENTAJAS:

- Medicación intracanal compuesta por 100% de hidróxido de Calcio puro en la forma de polvo;
- Favorece con el reparo periapical con la deposición de tejido mineralizado;
- Estimula la formación de la dentina reparadora;
- Paquete: 1 frasco con 10 g.

CODE/CODIGO	PRODUCT/PRODUCTO	MIN SHIPPING QUANT./CANT. MIN DESPACHO
01010009001	TRICRESOL FOR.	12





## CAMPHORATE PARAMONOCHELOPHENOL PARAMONOCLOROFENOL ALCANFORADO

### ADVANTAGES:

- Antiseptic and analgesic agent used as intra-canal medication;
- Volatile (gas that spreads into the canal);
- Package: 1 bottle of 20 mL.

### VENTAJAS:

- Agente antiséptico y analgésico usado como medicamento intracanal;
- Volátil (gas se extiende en el canal);
- Paquete: 1 frasco con 20 mL.



## ENDO ICE



### ADVANTAGES:

- Pulp vitality spray solution;
- Menthol flavor;
- Features cooling agent (-50° C);
- Packing with 200 mL.

### VENTAJAS:

- Spray para prueba de vitalidad pulpar;
- Aroma mentolado;
- Presente agente de enfriamiento (-50° C);
- Embalaje con 200 mL.

CODE/CODIGO	PRODUCT/PRODUCTO	MIN SHIPPING QUANT./CANT. MIN DESPACHO
0101029001	PARAMONOCHELOPHENOL / PARAMONOCLO.	12

CODE/CODIGO	PRODUCT/PRODUCTO	MIN SHIPPING QUANT./CANT. MIN DESPACHO
0103001001	ENDO ICE	12





En

2016

## ASPIRATOR ENDO FLEX EYECTOR ENDO FLEX

### ADVANTAGES:

- Multidirectional Flexible tip, adjustable according to the needs of the professional;
- Extra fine tip, easier introduction into the root canal of difficult access;
- Low thickness provides better visibility on the desktop;
- Individual sterile package (ethylene oxide);
- Package: 10 aspirators.

### VENTAJAS:

- Punta flexible multidireccional, ajustable de acuerdo con las necesidades del profesional;
- Punta extra fina, más fácil introducción en el conducto radicular de difícil acceso;
- Bajo espesor proporciona una mejor visibilidad en el escritorio;
- Envase estéril individual (óxido de etileno);
- Paquete: 10 eyectores.

CODE/CODIGO	PRODUCT/PRODUCTO	MIN SHIPPING QUANT./CANT. MIN DESPACHO
0102003007	ENDO FLEX	0



En

2012

## STOP DE SILICONE

### ADVANTAGES:

- Used for marking measures on endodontic files;
- Sterilization in Autoclave at 121°C;
- Package 100 units.

### VENTAJAS:

- Usada para la marcación de la medida en limas endodoncias y brocas;
- Esterilización en Autoclave a 121°C;
- Paquete 100 unidades.

CODE/CODIGO	PRODUCT/PRODUCTO	MIN SHIPPING QUANT./CANT. MIN DESPACHO
0110001001	STOP DE SILICONE	0





En

2008

## ENDODONTIC RULER REGLA DE ENDODONCIA

### ADVANTAGES:

- Used to measure endodontic files;
- Material resistant to sterilization processes in oven and autoclave;
- Sterilization in autoclave at 121°C;
- Version ruler Aluminium and plastic;
- Package: 1 unit.

### VENTAJAS:

- Usada para medir limas endodancias;
- Material es muy resistente a los diversos procedimientos de esterilización;
- Esterilización en autoclave a 121°C;
- Versión regla aluminio y plástica;
- Paquete 1 unidad.

CODE/CODIGO	PRODUCT/PRODUCTO	MIN SHIPPING QUANT./CANT. MIN DESPACHO
0102006002	RULER - REGLA (PLASTIC / PLÁSTICO)	0
0104011001	RULER - REGLA (ALUMINIUM / ALUMINIO)	10



En

2008

## FILE STAND ESPONJERO

### ADVANTAGES:

- Used as support for holding and cleaning endodontic files;
- Material resistant to sterilization processes in oven and autoclave;
- Disposable and replaceable refill with 50 units;
- Sterilization in Autoclave at 121°C;
- Version Aluminium and plastic;
- Package 1 unit.

### VENTAJAS:

- Usado como soporte de apoyo y limpieza de limas endo;
- Material resistente a los procesos de esterilización en autoclave;
- Disponible repuesto en paquete con 50 unidades;
- Esterilización en Autoclave a 121°C;
- Versión aluminio y plástica;
- Paquete 1 unidad.

CODE/CODIGO	PRODUCT/PRODUCTO	MIN SHIPPING QUANT./CANT. MIN DESPACHO
0102013001	PLASTIC - PLÁSTICO (BLUE / AZUL)	0
0102013004	PLASTIC - PLÁSTICO (PINK / ROSA)	0
0104010001	ALUMINIUM - ALUMINIO	0
0104009001	REFIL - REPUESTO	0





**RC/HR**

2011

**RETRACTOR**



**ADVANTAGES:**

- Retraction cord;
- Gingival retraction cord made of 100% cotton, not impregnated;
- Knitted cord shows more flexibility;
- Greater absorption of hemostatic substances;
- Thin cord facilitating the gingival retraction procedure;
- Packaging with cutting area;
- Package 1 bottle with 200 cm.

**VENTAJAS:**

- Hilo de retracción;
- Hilo de separación gingival fabricado 100% en algodón, no impregnado;
- Hilos tricotados con más maleabilidad;
- Mayor absorción de sustancias hemostáticas;
- Hilo fino que permite el procedimiento de retracción gingival;
- Caja diferenciada (Área de corte);
- Paquete 1 frasco con 200 cm.

CODE/CODIGO	PRODUCT/PRODUCTO	MIN SHIPPING QUANT./CANT. MIN DESPACHO
0107003001	RETRACTOR #000	6
0107003002	RETRACTOR #00	6
0107003003	RETRACTOR #0	6
0107003004	RETRACTOR #1	6
0107003005	RETRACTOR #2	6

**Retraction Cord / Hilo de Retracción**



**He**

2008

**HEMOPARE**



**ADVANTAGES:**

- The product aids in Hemostasis and Gingival Retraction;
- Aids in preparing cavities for restorations and dental prosthesis;
- The conditioned tissue is reestablished within 1 hour;
- Does not contain epinephrine;
- Package: 1 bottle of 10 mL.

**VENTAJAS:**

- El producto ayuda en la Hemostasia y Retracción Gingival;
- Ayuda en las preparaciones de cavidades de restauraciones y de prótesis dental;
- Los tejidos acondicionados se restablecen después de 1 hora;
- No contiene epinefrina;
- Paquete: 1 frasco con 10 mL.

CODE/CODIGO	PRODUCT/PRODUCTO	MIN SHIPPING QUANT./CANT. MIN DESPACHO
0101002004	HEMOPARE	12

**Hemostatic / Hemostatico**





# HIDROX-CAL

LIGHT CURING CALCIUM HYDROXIDE  
HIDRÓXIDO DE CALCIO FOTOPOLIMERIZABLE

Li

2015



□ cavity liner.  
Revestimiento  
de cavidad.

□ Opacificator  
of metal.  
Opacificante  
de metal.



# INCOMPARABLE QUALITY

## ADVANTAGES:

- Has the function of Protective Liner on restorative materials;
- Opacifier of reactional Dentin and metal;
- Exposure time: 20 sec for light cure;
- High resistance to phosphoric acid;
- Material easy to handle;
- Radiopaque / Does not contain Eugenol;
- Adhesiveness on metallic surfaces;
- Does not cause alteration of color in the restoration, as it does not react with the Bis-GMA (referring to resin contraction);
- Packing: 1 syringe with 2g.



Remoção de tecido cariado



Forramento cavitário com Hidrox-cal dentina



Restauração com resina composta

# INCOMPARABLE CALIDAD

## VENTAJAS:

- Posee la función de forración protectora debajo de los materiales restauradores;
- Opacificante de metal y Dentina reaccional;
- Tiempo de exposición: 20 seg para fotocurar;
- Alta resistencia al ácido fosfórico;
- Material de fácil manoseo;
- Radiopaco / No contiene Eugenol;
- Adhesión a superficies metálicas;
- No causa alteración de color en la restauración, porque no reacciona con el Bis-GMA (referente a la contracción de las resinas);
- Paquete: 1 jeringa con 2g.

## CALCIUM HYDROXIDE / HIDRÓXIDO DE CÁLCIO

### PASTE TO PASTE PASTA A PASTA

VS

### LIGHT CURING FOTOPOLIMERIZABLE

- 1° EN.** Requires mixing of 2 components.  
**ES.** Requiere la mezcla de 2 componentes.
- 2° EN.** Very short working time and very fast set-up time.  
**ES.** Tiempo de trabajo muy corto y tiempo de presa muy rápido.
- 3° EN.** Difficulty in accommodating material in the cavity.  
**ES.** Dificultad para acomodar el material en la cavidad.
- 4° EN.** Material is a liner and not a base, as it does not have sufficient resistance, in the long term, under a restorative material.  
**ES.** Material es un forrador y no una base, ya que no tiene resistencia suficiente, a largo plazo, debajo de un material restaurador.
- 5° EN.** It reacts with the BIS-GMA of the resins by changing their color.  
**ES.** Se reacciona con el BIS-GMA de las resinas cambiando el color de las mismas.
- 6° EN.** It dissolves below the restorations and opens a gap, where marginal infiltration may occur.  
**ES.** Se disuelve bajo las restauraciones y abre un "espacio", por donde puede ocurrir infiltración marginal.

- 1° EN.** It is ready for use.  
**ES.** Ya viene listo para uso.
- 2° EN.** It is photopolymerizable.  
**ES.** Es fotopolimerizable.
- 3° EN.** Controlled application through syringe.  
**ES.** Aplicación controlada por medio jeringa.
- 4° EN.** Has the strength of a base after photopolymerisation.  
**ES.** Tiene la resistencia de una base después de fotopolimerizado.
- 5° EN.** Does not react with BIS-GMA.  
**ES.** No reacciona con el BIS-GMA.
- 6° EN.** It is not soluble.  
**ES.** No es soluble.

CODE/CODIGO	PRODUCT/PRODUCTO	MIN SHIPPING QUANT./CANT. MIN DESPACHO
0101027003	HIDROX-CAL WHITE / BLANCO	01
0101027002	HIDROX-CAL DENTIN / DENTINA	01





In

2010

## ELASTOMER INJECTOR / INYECTOR PARA ELASTÓMERO



### ADVANTAGES:

- Used to shape the dentin preparation to make crowns;
- Avoids bubbles forming in the application;
- Plastic nozzle is Autoclavable;
- Packaging containing 1 KIT:
  - 1 Injector syringe
  - 1 Plastic tip
  - 2 Auxiliary parts
  - 1 Cylindrical brush

### VENTAJAS:

- Usado para molde de preparación dentinaria para la elaboración de coronas;
- Evita la formación de burbujas en la aplicación;
- Boquilla de plástico es Autoclavable;
- Paquete contiene 1 KIT:
  - 1 Jeringa inyectora
  - 1 Puntera plástica
  - 2 Piezas auxiliares
  - 1 Cepillo cilíndrico

CODE/CODIGO	PRODUCT/PRODUCTO	MIN SHIPPING QUANT./CANT. MIN DESPACHO
0102018001	ELASTOMER INJECTOR / INYECTOR PARA ELASTÓMERO	0





## PRECISION



### ADVANTAGES:

- Helps in insertion of viscous products;
- Saves time and it is practical;
- Avoids bubbles at the moment of applying;
- Without wasting of materials;
- Application spray Autoclave at 121°C;
- Has three models of replacement tip;
- Better result compared with spatulation;
- Packaging containing 1 KIT:  
1 applicator / 10 tips N° 2 / 10 tips N° 3  
10 tips N° 4 / 30 plungers.

### VENTAJAS:

- Ayuda en la inserción de productos viscosos;
- Ahorro de tiempo y practicidad;
- Evita la formación de burbujas en la aplicación;
- Sin desperdicio de materiales;
- Pistola de aplicación en la autoclave a 121°C
- Posee tres modelos de punteras de repuesto;
- Mayor resultado comparado con la mezcla;
- Paquete contiene 1 KIT:  
1 aplicador / 10 puntas N° 2 / 10 puntas N° 3  
10 puntas N° 4 / 30 émbolos.



TIP - PUNTAS N°2: High Fluidity Fluidez Alta	TIP - PUNTAS N°3: Heavy Fluidity Fluidez Pesada	TIP - PUNTAS N°4: Medium Fluidity Fluidez Mediana
<b>Utilizados com materiais</b>		
<p><i>(Fluids materials)</i> Glass Ionomer, Pin Cementing, Molding Materials.</p> <p><i>(Materiales fluidos)</i> Ionómeros de Vidrio Restaurador, Cementación del Perno, Materiales de Impresión.</p>	<p><i>(Materials of high viscosity)</i> Acrylic Resin.</p> <p><i>(Materiales de alta viscosidad)</i> Resina Acrílica.</p>	<p><i>(Heavy materials)</i> Restorative Glass Ionomer.</p> <p><i>Materiales pesados</i> Ionómero de Vidrio Restaurador.</p>

CODE/CODIGO	PRODUCT/PRODUCTO	MIN SHIPPING QUANT./CANT. MIN DESPACHO
0102020001	PRECISION KIT	01
0102020003	20un - TIPS / PUNTAS N° 2	01
0102020004	20un - TIPS / PUNTAS N° 3	01
0102020005	20un - TIPS / PUNTAS N° 4	01



# ALGI-GEL

PRINTING MATERIAL / MATERIAL PARA IMPRESIÓN

## ADVANTAGES:

- Alginate for total or partial impressions of dental arches; Tutti-Frutti flavor;
- Great consistency (low flow), avoiding discomfort to patients;
- Dust free product;
- High fidelity of reproduction of details;
- Excellent elasticity and great compatibility with plasters;
- Material holding time from 1'50" to 2'20".

## VENTAJAS:

- Alginato para realización de impresiones totales o parciales de los arcos dentales;
- Sabor Tutti-Frutti;
- Óptima consistencia (bajo flujo), evitando desaliento a los pacientes;
- Producto libre de polvo;
- Alta fidelidad de reproducción de los detalles;
- Excelente elasticidad y óptima compatibilidad con yesos;
- Tiempo de presa del material de 1'50" a 2'20".



CODE/CODIGO	PRODUCT/PRODUCTO	MIN SHIPPING QUANT./CANT. MIN DESPACHO
0101038001	ALGI-GEL - 410g	20
0101038002	ALGI-GEL - 454g	20





## IONGLASS R

### ADVANTAGES:

- Conventional self-cured glass ionomer cement, suitable for restorations of:
  1. Deciduous teeth
  2. Temporary restoration of permanent teeth
  3. Forging base
  4. Provisional cementation of prosthetic parts
- High mechanical resistance;
- Excellent adhesive resistance in enamel and dentin;
- Colors: A2 and A3;
- Package 1 kit with: 10g Powder + 8g Liquid

### VENTAJAS:

- Cemento de ionómero de vidrio convencional, autopolimerizable;
- Indicado para restauraciones:
  1. Dientes deciduos
  2. Restauración provisoria de dientes permanentes
  3. Base de revestimiento
  4. Cementación provisoria de piezas protésicas
- Elevada resistencia mecánica;
- Excelente resistencia adhesiva en esmalte y dentina;
- Colores: A2 y A3;
- Paquete con 1 kit: 10g polvo + 8g liquido.

CODE/CODIGO	PRODUCT/PRODUCTO	MIN SHIPPING QUANT./CANT. MIN DESPACHO
0101034004	IONGLASS R - A2	01
0101034007	IONGLASS R - A3	01



## IONGLASS C

### ADVANTAGES:

- Conventional self-cured glass ionomer cement;
- Suitable for:
  1. Fixing of crowns
  2. Bridges
  3. Inlays
  4. Onlays
  5. Metal prostheses
  6. Orthodontic nucleus and bands
- Package 1 kit with: 15g Powder + 10g Liquid

### VENTAJAS:

- Cemento de ionómero de vidrio convencional, autopolimerizable;
- Indicado para fijación de:
  1. coronas
  2. puentes
  3. inlays
  4. onlays
  5. prótesis metálicas
  6. núcleos y bandas ortodóncicas;
- Paquete con 1 kit: 15g polvo + 10g liquido.

CODE/CODIGO	PRODUCT/PRODUCTO	MIN SHIPPING QUANT./CANT. MIN DESPACHO
0101034001	IONGLASS C	0





## IONOMIX

### ADVANTAGES:

- Used specifically in handling glass ionomer;
- Does not darken the material during handling;
- Greater flexibility;
- Package 1 spatula.

### VENTAJAS:

- Usada específicamente en la manipulación de ionómero de vidrio;
- No oscurece el material durante la manipulación;
- Mayor flexibilidad;
- Paquete 1 espátula.



## MAQSPRAY 100 mL

### ADVANTAGES:

- Compatible with all the equipment;
- Low viscosity and non-toxic mineral oil;
- Prevents oxidation cleans and protects handpieces;
- It tolerates high temperatures (sterilizing temp.) without losing its antioxidant and lubricant properties;
- Available in high and low speed;
- Bottle with 100 mL.

### VENTAJAS:

- Compatible con todos los equipos;
- Aceite mineral no tóxico de baja viscosidad;
- Previene oxidaciones, limpia y protege piezas de mano;
- Soporta altas temperaturas de esterilización sin perder sus propiedades antioxidante y lubricante;
- Disponible en baja y alta rotación;
- Frasco con 100 mL.

CODE/CODIGO	PRODUCT/PRODUCTO	MIN SHIPPING QUANT./CANT. MIN DESPACHO
0102012005	IONOMIX	0

CODE/CODIGO	PRODUCT/PRODUCTO	MIN SHIPPING QUANT./CANT. MIN DESPACHO
0103003001	HIGH SPEED - ALTA ROTACIÓN	12
0103003002	LOW SPEED - BAJA ROTACIÓN	12
0103003004	HIGH/LOW SPEED - ALTA/BAIXA ROTACIÓN	12



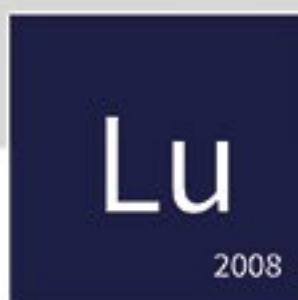

## MAQUIRA SPRAY 200 mL

### ADVANTAGES:

- Tips for High and Low speed;
- Compatible with all the equipments;
- Low viscosity and non toxic mineral oil;
- Prevents oxidation, cleans and protects handpieces;
- It tolerates high temperatures (sterilizing temp.) without losing its antioxidant and lubricant properties;
- Bottle with 200 mL.

### VENTAJAS:

- Punta para Alta y Baja rotación;
- Compatible con todos los equipos;
- Aceite mineral no tóxico de baja viscosidad;
- Previene oxidaciones, limpia y protege piezas de mano;
- Soporta altas temperaturas de esterilización sin perder sus propiedades antioxidante y lubricante.
- Frasco con 200 mL.

CODE/CODIGO	PRODUCT/PRODUCTO	MIN SHIPPING QUANT./CANT. MIN DESPACHO
0103003003	MAQUIRA SPRAY 200 mL	12



## MAQUINOX

### APRESENTAÇÃO:

- Adjustable part, to control strength during the treatment;
- Excellent adaptation to the patient's face;
- Recommended for orthopedic protraction of the maxilla (maxillary protraction);
- Colors: blue, pink and silver;
- Package 1 unit.

### VANTAGENS:

- Peça ajustável, controle de força durante o tratamento;
- Excelente adaptação para a cara do paciente;
- Recomendada para a prolongação de la ortopedia maxilar (protração maxilar);
- Cores: azul, Rosa e prata;
- Pacote 1 unidade.

CODE/CODIGO	PRODUCT/PRODUCTO	MIN SHIPPING QUANT./CANT. MIN DESPACHO
0102023001	MAQUINOX BLUE / AZUL	0
0102023003	MAQUINOX PINK / ROSA	0
0102023002	MAQUINOX SILVER / PRATA	0
0102023004	MAQUINOX ADHESIVE - BLUE / AZUL	0
0102023006	MAQUINOX ADHESIVE - PINK / ROSA	0
0102023005	MAQUINOX ADHESIVE - SILVER / PRATA	0





## RETAINER BOX CAJA PARA APARATO

### ADVANTAGES:

- Aromatized retainer box;
- Indicated for storing mobile orthodontic retainers;
- Measures:
  - Width: 6,8 cm / Length: 9,5 cm
  - Height: 4,5 cm (Closed Box)
- Package 10 units.

### VENTAJAS:

- Caja de aparato aromatizada;
- Indicada para el almacenamiento del aparato móvil ortodoncia;
- Medidas:
  - Largura: 6,8 cm / Longitud: 9,5 cm
  - Altura: 4,5 cm (Caja Fechada)
- Paquete 10 unidades.



CODE/CODIGO	PRODUCT/PRODUCTO	MIN SHIPPING QUANT./CANT. MIN DESPACHO
0102007002	BOX - CAJA (BLUE / AZUL)	10
0102007003	BOX - CAJA (WHITE / BLANCO)	10
0102007008	BOX - CAJA (MULTICOLORS / MULTICOLORES)	50
0102007007	BOX - CAJA (SILVER / PLATA)	10
0102007009	BOX - CAJA (PINK / ROSA)	10



## ELASTIC BAND CASE ESTUCHE PARA ELÁSTICO

### ADVANTAGES:

- Case for Orthodontic Elastics is produced from pure thermoplastic resins;
- Used for storing intraoral, extraoral orthodontic elastics;
- Package 10 units.

### VENTAJAS:

- Caja para Elástico es fabricada de resinas termoplásticas puras;
- Es usada para el almacenamiento de elásticos intraoral/extraoral;
- Paquete 10 unidades.



CODE/CODIGO	PRODUCT/PRODUCTO	MIN SHIPPING QUANT./CANT. MIN DESPACHO
0102017003	ELASTIC BAND CASE / CAJA PORTA ELÁSTICO	1/50





## ORTHODONTIC WAX CERA ORTODONTICA



### ADVANTAGES:

- Paraffin-based wax for protection of brackets and other retentive components of fixed orthodontic appliances;
- Flexible, making it easy to apply;
- Non-toxic.
- Pack of 10 organizers containing 10 wax sticks each.

### VENTAJAS:

- Cera a base de parafina para protección de soportes y otros componentes retentivos de aparatos de ortodóncia fijos;
- Flexible, facilitando su aplicación;
- Atoxico;
- Embalaje con 10 organizadores conteniendo 10 bastones de ceras cada.

CODE/CODIGO	PRODUCT/PRODUCTO	MIN SHIPPING QUANT./CANT. MIN DESPACHO
0105001001	ORTHODONTIC WAX CERA ORTODONTICA	50



## FLOSS THREADERS PASADOR DE HILO

### ADVANTAGES:

- The conductors are fine and White;
- Easy to handle;
- Indicated for fixed Bridge and fixed Appliance;
- Portable case;
- Package 10 box with 50 units;
- Package 50 units.

### VENTAJAS:

- Los hilos son finos y blancos;
- Fácil manejo;
- Indicado para Puentes fijos y Aparatos fijos;
- Estuche portátil;
- Paquete 10 caja con 50 unidades;
- Paquete 50 unidades.

CODE/CODIGO	PRODUCT/PRODUCTO	MIN SHIPPING QUANT./CANT. MIN DESPACHO
0102011002	10 BOX / CAJA	1/50
0102011001	50 UNITS / UNIDADES	1/50





**FIX**

Or

2016



ORTHODONTIC ADHESIVE  
ADESIVO ORTODONTICO



# THE TECHNOLOGY IN FAVOR OF ORTHODONTIC

# LA TECNOLOGÍA EN FAVOR DE LA ORTODONCIA

## ADVANTAGES:

- The FIX orthodontics adhesive photopolymerizable with fluorescent tracker is compose of monomers of methacrylates and particles of silica, wich ensures a better adhesive to the dental surface;
- The syringe has primer incorporated into the adhesive;
- Photopolymerizes 20 seconds;
- Has a fluorescent tracer, when the product receives UV energy (ultraviolet) it emits fluorescent light that enables the practitioner to distinguish enamel material, facilitating the removal of ively cement with the aid of multilaminate bits;
- Excellent viscosity for handling;
- Syringe with different design;
- No need to use adhesive;
- Excellent adhesion to enamel;
- Displays fluoride in its formulation;
- Packing: 1 syringe Fix 4g + 1 syringe Ácid Gel 37% 2,5mL.

## VENTAJAS:

- El Fix adhesivo ortodontico fotopolimerizavel con rastreador fluorescente está compuesto por monómeros de metacrilatos y partículas de sílice que asegura una mejor adhesión en la superficie dental;
- Posee primer incorporado en el adhesivo;
- Fotopolimeriza en 20 segundos;
- Posee un rastreador fluorescente, cuando el producto recibe energia UV (ultravioleta) el adhesivo emite luz fluorescente que posibilita el profesional distinguir el material del esmalte, facilitando la remoción del cemento con la ayuda de las brocas multilaminadas;
- Excelente consistencia para manoseo;
- Jeringa con un design diferenciado;
- No se requiere el uso del adhesivo;
- Excelente adhesión en el esmalte;
- Contine fluor en su formulación;
- Paquete: 1 jeringa Fix 4g + 1 jeringa Acido Gel 37% 2,5mL.

## Instructions Modo de uso

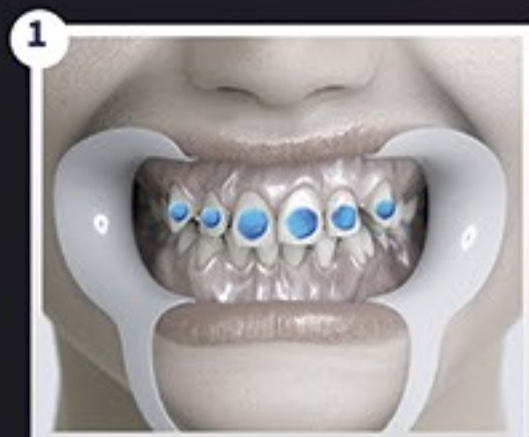

**EN.** After cleaning the dental surface, the conditioning with phosphoric acid is carried out at 37% for 15 sec;  
**ES.** Después de la limpieza de la superficie dental, se realiza el acondicionamiento con ácido fosfórico al 37% por 15 segundos;



**EN.** Apply a layer (Fix) to the base of the bracket.  
**ES.** Aplicación de una capa (Fix) en la base del brackets.

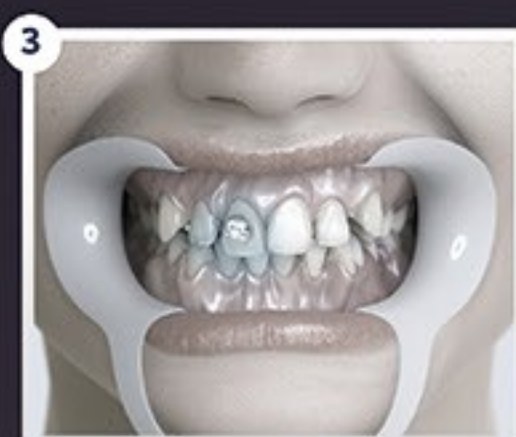

**EN.** Positioning the bracket and removing excess adhesive and photopolymerization for 20 sec.  
**ES.** Posicionamiento del brazaletes y remoción del exceso del adhesivo y fotopolimerización por 20 segundos.

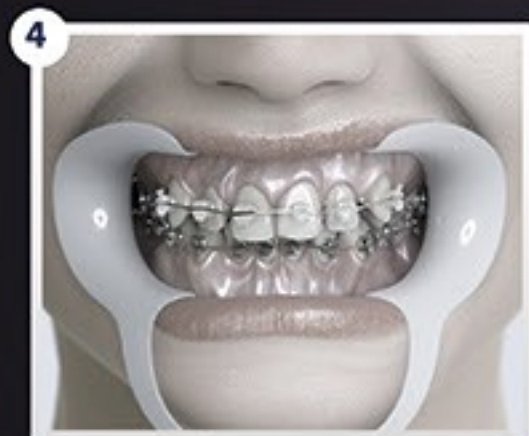

**EN.** Perform the same process for the remaining teeth.  
**ES.** Realiza el mismo proceso para los demás dientes.



**EN.** Final state of orthodontic treatment. Then the brackets are removed.  
**ES.** Estado final del tratamAiento ortodontico. En seguida se hace la remoción de todos los brackets.



**EN.** FIX also contains fluorescent tracer, allowing the selective removal of the adhesive at the end of the treatment.  
**ES.** FIX también contiene rastreador fluorescente, permitiendo la remoción selectiva del adhesivo al final del tratamiento.



CODE/CODIGO	PRODUCT/PRODUCTO	MIN SHIPPING QUANT./CANT. MIN DESPACHO
013001001	FIX	01





# FIBER POST

GLASS FIBER PIN / PERNO DE FIBRA DE VIDRIO

**GF/PF**

2016

EXCELLENT TRANSLUCENCY  
PERFECT AESTHETIC  
DOUBLE CONICITY  
HIGH RESISTANCE

EXCELENTE TRANSLUCIDEZ  
PERFECTA ESTÉTICA  
DOBLE CONICIDAD  
ALTA RESISTENCIA



# EXCELLENCE IN RESTORATIVE AESTHETICS

# EXCELENCIA EN ESTÉTICA RESTAURATIVA

## ADVANTAGES:

Suitable for the reconstruction of teeth that have undergone root canal treatment and require restoration;  
Manufactured with a resinous matrix of glass fiber and epoxy based resin;  
Excellent translucency, the pins have a high conductivity of light;  
Module of elasticity close to the dentin;  
Available in four sizes (0.5/1/2/3);  
Packing: 5 pins.

## VENTAJAS:

Indicado para la reconstrucción de dientes que sufrieron tratamiento endodóntico y necesitan restauración;  
Fabricado con una matriz resinosa a base de fibra de vidrio y resina epoxi;  
Excelente translucidez, los pernos poseen una alta conductividad de luz;  
Módulo de elasticidad cercano al de la dentina;  
Disponible en los 4 tamaños (0.5 / 1 / 2 / 3).  
Paquete: 5 pernos.

## Mode of use Modo de uso



**EN.** Tooth with endodontic compromise. Instrumentation and canal obturation.  
**ES.** Diente con compromiso endodóntico. Instrumentación y obturación del canal.

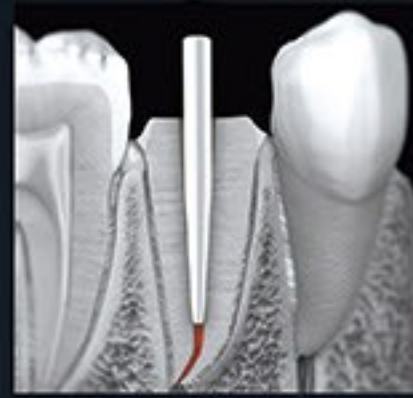

**EN.** Disruption of the canal leaving 3 to 5 mm of obturation at the root apex. Prepare the root canal with appropriate drills to fit the shape of the pin.  
**ES.** Desbloqueo del canal dejando de 3 a 5 mm de obturación en el ápice radicular. Prepare el conducto radicular con brocas adecuadas hasta adaptarlas al formato del perno.

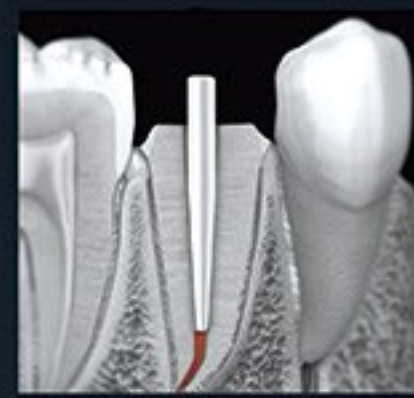

**EN.** If necessary, trim the coronal excess of the pin and bring it back into position to check the fit.  
**ES.** Si es necesario, recorte el excedente coronal del perno y vuelva a colocar en posición para verificar el ajuste.

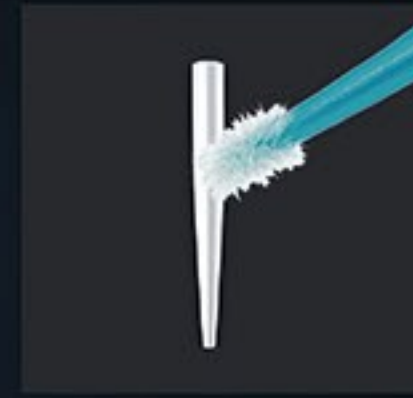

**EN.** Clean the pin with alcohol and wipe dry. Apply a layer of silane on the surface of the entire pin and let it dry for a minute.  
**ES.** Limpie el pasador con alcohol y seque. Aplicar una capa de Silano sobre la superficie de todo el perno y dejar secar por un minuto.

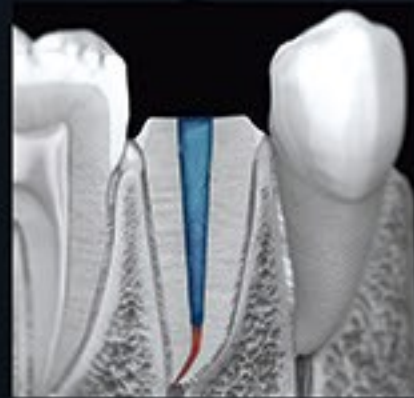

**EN.** Condition the root canal with 37% phosphoric acid gel (Maquira) for 15 seconds. Wash and dry thoroughly, removing any excess water with absorbent paper cones.  
**ES.** Condicione el conducto radicular con gel de ácido fosfórico 37% (Maquira) durante 15 segundos. Lave y seque bien, removiendo todo el exceso de agua con conos de papel absorbente.



**EN.** With a suitable instrument, insert the resin cement into the root canal.  
**ES.** Con un instrumento adecuado, inserte el cemento resinoso en el conducto radicular.

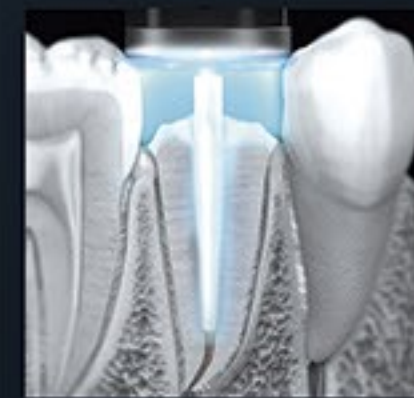

**EN.** Insert the pin into the channel and cure the cement (according to manufacturer's specification) through the pin.  
**ES.** Haga la inserción del perno en el canal y proceda a la fotopolimerización del cemento (de acuerdo con la especificación del fabricante) a través del perno;

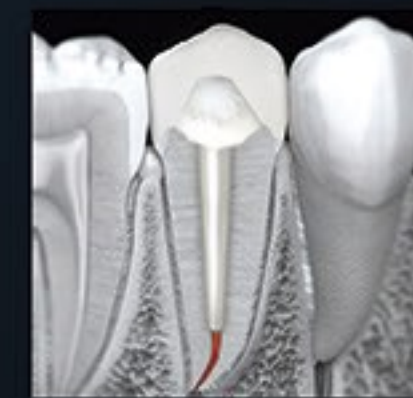

**EN.** Construction of the core and completion of the restoration.  
**ES.** Construcción del núcleo de relleno (core) y finalización de la restauración.



CODE/CODIGO	PRODUCT/PRODUCTO	MIN SHIPPING QUANT./CANT. MIN DESPACHO
0108001002	FIBER POST N° 0,5	01
0108001003	FIBER POST N° 1	01
0108001004	FIBER POST N° 2	01
0108001005	FIBER POST N° 3	01





## ELASTIC BAND CASE ESTUCHE PARA ELASTICO

### ADVANTAGES:

- Allows greater organization in keeping the orthodontic elastics;
- Package 50 units.

### VENTAJAS:

- Ofrece mayor organización para guardar los elásticos;
- Paquete 50 unidades.

CODE/CODIGO	PRODUCT/PRODUCTO	MIN SHIPPING QUANT./CANT. MIN DESPACHO
0104018001	ELASTIC BAND CASE / EST. PARA ELASTICO	01



## FLUORIDE GEL FLUOR GEL



### ADVANTAGES:

- Fluoride gel for prevention of dental cavities and dental remineralization;
- Bottle with 200 mL.

### VENTAJAS:

- Flúor en gel para prevención de la carie dental y remineralización dental;
- Frasco con 200mL.

CODE/CODIGO	PRODUCT/PRODUCTO	MIN SHIPPING QUANT./CANT. MIN DESPACHO
0101012002	FLUORIDE ACIDULATED / FLUOR ACIDULADO	20
0101012001	FLUORIDE NEUTRAL / FLUOR NEUTRO	20



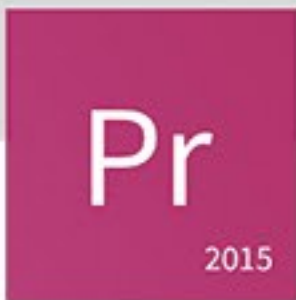

## MAX SEAL

### ADVANTAGES:

- Photopolymerizable resinous sealant for use in pits and fissures of deciduous and permanent posterior teeth with complex anatomy, in patients with high cariogenic activity and in newly erupted teeth;
- Indicated for cavities prevention;
- Contains two sources of fluorine: sodium fluoride and calcium fluoride;
- Colors: White and Tinted;
- Package 1 syringe with 2g;
- Package kit with 5 syringes.

### VENTAJAS:

- Sellante resinoso fotopolimerizable para uso en fosas y fisuras de dientes posteriores deciduos y permanentes con anatomía compleja, en pacientes con alta actividad cariogénica y en dientes recién erupcionados;
- Indicado para prevención de la carie;
- Contiene dos fuentes de flúor: fluoruro de sodio y fluoruro de calcio;
- Colores: Blanco opaco y matizado;
- Paquete 1 jeringa con 2g;
- Paquete kit con 5 jeringas.

CODE/CODIGO	PRODUCT/PRODUCTO	MIN SHIPPING QUANT./CANT. MIN DESPACHO
0101035001	MAX SEAL WHITE / BLANCO OPACO	01
0101035002	MAX SEAL TINTED / MATIZADO	01
0101035003	MAX SEAL WHITE / BLANCO OPACO - KIT	01
0101035004	MAX SEAL TINTED / MATIZADO - KIT	01



## VISUCARIE / VISUPLAC



### ADVANTAGES VISUCARIE:

- Indicated for decayed tissue;
  - Excellent exposure of the carious tissue;
  - Used when there is doubt if the dentin or enamel has caries or not;
  - Package 1 bottle with 10 mL.
- ### VENTAJES VISUCARIE:
- Indicado para la revelación de caries
  - Óptima exposición del tejido cariado;
  - Usado en caso de duda, si la dentina o esmalte está o no cariado;
  - Paquete 1 frasco con 10 mL.

### ADVANTAGES VISUPLAC SOLUTION:

- Indicated to highlight the Bacterial plaque;
- Red Solution;
- Allows better prevention of dental caries;
- Package 1 bottle with 10 mL.

### VENTAJES VISUPLAC SOLUCIÓN:

- Indicado para la revelación de placas bacterianas;
- Solución de color rojo;
- Permite mejor prevención de la carie;
- Paquete 1 frasco con 10 mL.

CODE/CODIGO	PRODUCT/PRODUCTO	MIN SHIPPING QUANT./CANT. MIN DESPACHO
0101023001	VISUCARIE	1/6
0101003001	VISUPLAC SOLUTION / SOLUCIÓN	06





## BICARBONATE AIRON / BICARBONATO AIRON

### ADVANTAGES:

- Sodium bicarbonate for prophylactic;
  - Excellent Interproximal cleaning (space between the teeth);
  - Excellent Sub-Gingival cleaning (gingiva which covers the tooth);
  - Extremely fine bicarbonate powder (granulometry 125µm);
  - Complete Interproximal cleaning;
  - Does not cause bleeding of healthy gums;
- Bottles (100g / 200g / 500g);  
 Packages (15 sachets / 24 sachets).

### VENTAJAS:

- Bicarbonato de sodio para profilaxia;
  - Óptima limpieza en las Inter-proximales (espacio entre los dientes);
  - Óptima limpieza en la Sub-Gingival (encía que cubre el diente);
  - Polvo de bicarbonato extra fino (granulometría 125µm);
  - Completa limpieza en los inter-proximales;
  - No causa sangrado de las encías sanas;
- Frascos (100g / 200g / 500g);  
 Paquetes (15 sachés / 24 sachés).

CODE/CODIGO	PRODUCT/PRODUCTO	MIN SHIPPING QUANT./CANT. MIN DESPACHO
0106001014	100g - BOTTLE NATURAL / FRASCO NATURAL	01
0106001013	100g - BOTTLE STRAWBERRY / FRASCO FRESA	01
0106001016	200g - BOTTLE NATURAL / FRASCO NATURAL	01
0106001015	200g - BOTTLE STRAWBERRY / FRASCO FRESA	01
0106001018	500g - BOTTLE NATURAL / FRASCO NATURAL	01
0106001017	500g - BOTTLE STRAWBERRY / FRASCO FRESA	01
0106001010	15 sachets/sachés 40g - NATURAL	01
0106001007	15 sachets/sachés 40g - STRAWBERRY / FRESA	01
0106001012	24 sachets/sachés 40g - NATURAL	01
0106001011	24 sachets/sachés 40g - STRAWBERRY / FRESA	01





## PUMICE STONE PIEDRA POMEZ

### ADVANTAGES:

- Indicated for cleaning and polishing:
  1. Dental Enamel
  2. Cohesive Gold
  3. Amalgam
  4. Acrylic Resin;
- Extremely fine powder;
- Bottle with 100g.

### VENTAJAS:

- Indicada para la limpieza y pulido del:
  1. Esmalte dental
  2. Oro cohesivo
  3. Amalgama
  4. Resina acrílica
- Polvo extrafino;
- Frasco con 100g.

CODE/CODIGO	PRODUCT/PRODUCTO	MIN SHIPPING QUANT./CANT. MIN DESPACHO
0101010001	PUMICE STONE / PIEDRA POMEZ	1/24



## PASTE SHINE PASTA SHINE



### ADVANTAGES:

- Abrasive paste indicated for oral prophylaxis and plaque removal;
- Free of oil formulation;
- Appropriate texture;
- It does not damage the Counter Angle;
- Package 1 unit with 90g.

### VENTAJAS:

- Pasta abrasiva indicada para prevención oral y remoción de la placa bacteriana;
- Formulación libre de aceite;
- Textura adecuada;
- No daña el Contra Ángulo;
- Paquete 1 unidade con 90g.

CODE/CODIGO	PRODUCT/PRODUCTO	MIN SHIPPING QUANT./CANT. MIN DESPACHO
0101013001	SHINE 90g - MINT / MENTA	28
0101013002	SHINE 90g - TUTTI-FRUTTI	28





**PLASTIC SPATULA  
ESPÁTULA PLÁSTICA**

**ADVANTAGES:**

- Plastic spatula is produced from pure thermoplastic resins;
- Used for handling dental materials;
- Imported model;
- Package 1 unit.

**VENTAJAS:**

- Espátula plástica es fabricada de resinas termoplásticas puras;
- Es usada para la manipulación de materiales odontológicos;
- Modelo importado;
- Paquete 1 unidad.



**MIXING BOWL  
TAZA MESCLADORA**

**ADVANTAGES:**

- Used for mixing dental products;
- Available in the following colors: Blue and Pink;
- Available in the following sizes: Small / Medium / Large;
- Flexible Material.

**VENTAJAS:**

- Usado para la manipulación de productos odontológicos;
- Disponible en colores: Azul y Rosa;
- Disponibles en los tamaños: Pequeña / Mediana / Grande;
- Material Flexible.

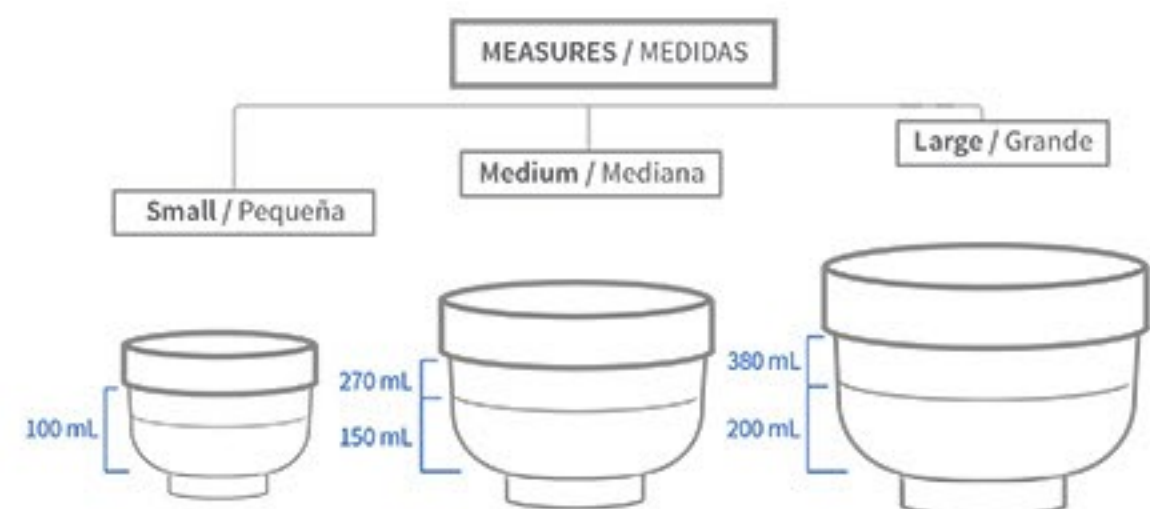

CODE/CODIGO	PRODUCT/PRODUCTO	MIN SHIPPING QUANT./CANT. MIN DESPACHO
0102012001	SPATULA BLUE / ESPÁTULA AZUL	25
0102012004	SPATULA PINK / ESPÁTULA ROSA	25

CODE/CODIGO	PRODUCT/PRODUCTO	MIN SHIPPING QUANT./CANT. MIN DESPACHO
0102004003	LARGE BLUE / GRANDE AZUL	0
0102004013	LARGE PINK / GRANDE ROSA	0
0102004006	MEDIUM BLUE / MEDIANA AZUL	0
0102004014	MEDIUM PINK / MEDIANA ROSA	0
0102004009	SMALL BLUE / PEQUEÑA AZUL	0
0102004015	SMALL PINK / PEQUEÑA ROSA	0



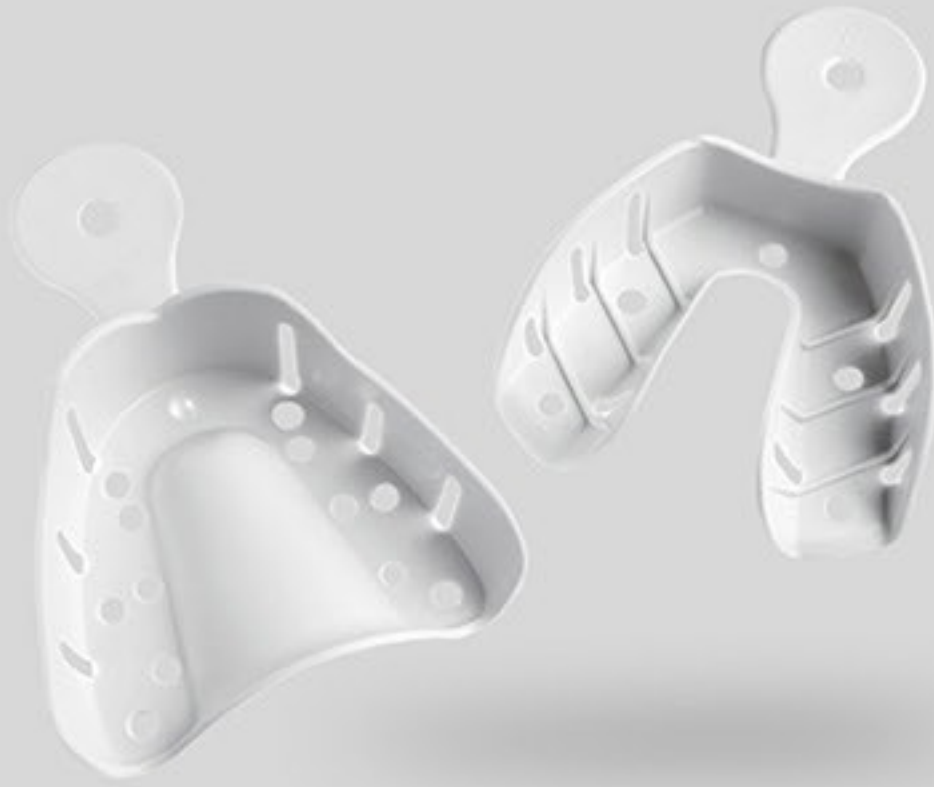

## IMPRESSION TRAYS CUBETAS PLÁSTICAS



### ADVANTAGES:

- Used with any type of alginate;
- Holes with greater retention of the molding materials;
- Easy to clean;
- Sterilization in Autoclave at 121°C;
- Available in Upper and Lower:  
N° 1 / N° 2 / N° 3 / N° 4 / N° 5 / N° 6 / N° 7 / N° 8
- Available Kit:  
N° 1 to N° 8

### VENTAJAS:

- Usado con cualquier tipo de alginato;
- Mayor retención de los materiales de impresión;
- Facilidad de limpieza;
- Esterilización en Autoclave a 121°C;
- Disponible en Superior y Inferior:  
N° 1 / N° 2 / N° 3 / N° 4 / N° 5 / N° 6 / N° 7 / N° 8
- Disponible en Kit:  
N° 1 a N° 8

CODE/CODIGO	PRODUCT/PRODUCTO	MIN SHIPPING QUANT. CANT. MIN DESPACHO
0102005001	N° 1 - UPPER AND LOWER / SUPERIOR Y INFERIOR	10
0102005002	N° 2 - UPPER AND LOWER / SUPERIOR Y INFERIOR	10
0102005003	N° 3 - UPPER AND LOWER / SUPERIOR Y INFERIOR	10
0102005004	N° 4 - UPPER AND LOWER / SUPERIOR Y INFERIOR	10
0102005005	N° 5 - UPPER AND LOWER / SUPERIOR Y INFERIOR	10
0102005006	N° 6 - UPPER AND LOWER / SUPERIOR Y INFERIOR	10
0102005007	N° 7 - UPPER AND LOWER / SUPERIOR Y INFERIOR	10
0102005008	N° 8 - UPPER AND LOWER / SUPERIOR Y INFERIOR	10
0102005009	KIT N° 1 - 8 UPPER AND LOWER / SUPERIOR Y INFERIOR	1



## PINO MAQUIRA

### ADVANTAGES:

- Indicated for intraradicular molding of metal nucleus;  
Differentiated pin design, better retention of the molding material;
- Time saving for the professional;
- Package 50 pins.

### VENTAJAS:

- Indicado para impresión intra-radicular;  
Confección del núcleo metálico;
- Diseño del perno diferenciado, mejor retención del material de impresión;  
Economía de tiempo al profesional;  
Paquete 50 pernos.

CODE/CODIGO	PRODUCT/PRODUCTO	MIN SHIPPING QUANT./CANT. MIN DESPACHO
0108001001	PINO MAQUIRA	01





Ra

2008

### FILM HOLDER CONE INDICATOR POSICIONADOR DE FILME CONE

**ADVANTAGES:**

- Used to Position radiographic films;
- Clear photographic image;
- Saves time and radiographic films;
- Periapical diagnostic;
- Package with 1 kit:
  - 1 Positioner for upper and lower incisors and canines
  - 1 Positioner right upper molar and lower left molar
  - 1 Positioner left upper molar and lower right molar
  - 1 Positioner for BITE WINGS interproximal radiographs
  - 1 Pot for storage
  - 3 Bite device

**VENTAJAS:**

- Usado para posicionar películas radiográficas;
- Imágenes fotográficas nítidas;
- Ahorro de tiempo y películas radiográficas;
- Diagnóstico periapical;
- Paquete con 1 kit:
  - 1 Posicionador para incisivos y caninos superiores e inferiores.
  - 1 Posicionador para molar superior derecho e inferior izquierdo.
  - 1 Posicionador para molar superior izquierdo e inferior derecho.
  - 1 Posicionador para radiografía interproximal BITE WINGS.
  - 1 Pote para almacenamiento.
  - 3 Dispositivo para mordida (03 unidades).

CODE/CODIGO	PRODUCT/PRODUCTO	MIN SHIPPING QUANT./CANT. MIN DESPACHO
0102009001	CHEMICAL ADULT / QUÍMICO ADULTO	01
0102009002	CHEMICAL KIDS / QUÍMICO INFANTIL	01
0102009003	CHEMICAL UNIVERSAL / QUÍMICO UNIVERSAL	01



Ra

2008

### FILM HOLDER CONE INDICATOR AUTOCLAVABLE POSICIONADOR DE FILME CONE AUTOCLAVABLE

**ADVANTAGES:**

- Used to Position radiographic films;
- Clear photographic image;
- Saves time and radiographic films;
- Periapical diagnostic;
- Sterilization in Autoclave at 121°C;
- Package with 1 kit:
  - 1 Positioner for upper and lower incisors and canines
  - 1 Positioner right upper molar and lower left molar
  - 1 Positioner left upper molar and lower right molar
  - 1 Positioner for BITE WINGS interproximal radiographs
  - 1 Pot for storage
  - 3 Bite device

**VENTAJAS:**

- Usado para posicionar películas radiográficas;
- Imágenes fotográficas nítidas;
- Ahorro de tiempo y películas radiográficas;
- Diagnóstico periapical;
- Esterilización en Autoclave a 121°C;
- Paquete con 1 kit:
  - 1 Posicionador para incisivos y caninos superiores e inferiores
  - 1 Posicionador para molar superior derecho e inferior izquierdo
  - 1 Posicionador para molar superior izquierdo e inferior derecho
  - 1 Posicionador para radiografía interproximal BITE WINGS
  - 1 Pote para almacenamiento
  - 3 Dispositivo para mordida

CODE/CODIGO	PRODUCT/PRODUCTO	MIN SHIPPING QUANT./CANT. MIN DESPACHO
0102009004	CHEMICAL ADULT / QUÍMICO ADULTO	01
0102009005	CHEMICAL KIDS / QUÍMICO INFANTIL	01
0102009006	CHEMICAL UNIVERSAL / QUÍMICO UNIVERSAL	01





**ENDO+ CHEMICAL STERILIZATION**  
**ENDO+ ESTERILIZACIÓN QUÍMICA**

**ADVANTAGES:**

- Is a product used to assist in the orientation of the angle of the X-ray unit dental procedures in:
  1. Periodontics
  2. Endodontics
  3. Implantology with or without rubber dam
- Disinfection by chemical process;
- Clear photographic images;
- Saves time and radiographic films;
- Package with 1 kit.

**VENTAJAS:**

- Es un producto utilizado para ayudar en la orientación del ángulo de los procedimientos:
  1. Periodoncia
  2. Endodoncia
  3. Implantología, con o sin dique de goma
- Desinfección por un proceso químico;
- Imágenes fotográficas nítidas;
- Ahorro de tiempo y películas radiograficos;
- Paquete con 1 kit.

CODE/CODIGO	PRODUCT/PRODUCTO	MIN SHIPPING QUANT./CANT. MIN DESPACHO
0102009010	ENDO+ CHEMICAL STER./EST. QUÍMICA	01



**ENDO+ AUTOCLAVABLE**

**ADVANTAGES:**

- Is a product used to assist in the orientation of the angle of the X-ray unit dental procedures in:
  1. Periodontics
  2. Endodontics
  3. Implantology with or without rubber dam
- Disinfection by chemical process;
- Clear photographic images;
- Saves time and radiographic films;
- Package with 1 kit.

**VENTAJAS:**

- Es un producto utilizado para ayudar en la orientación del ángulo de los procedimientos:
  1. Periodoncia
  2. Endodoncia
  3. Implantología, con o sin dique de goma
- Desinfección por un proceso químico;
- Imágenes fotográficas nítidas;
- Ahorro de tiempo y películas radiograficos;
- Paquete con 1 kit.

CODE/CODIGO	PRODUCT/PRODUCTO	MIN SHIPPING QUANT./CANT. MIN DESPACHO
0102009009	ENDO+ AUTOCLAVÁVEL	01





Ra

2008

### BITE WINGS FOR FILM HOLDER POSICIONADOR PARA BITE WINGS

**ADVANTAGES:**

- Used to position radiographic films;  
Allows the execution of interproximal radiography;
- Sterilization in Autoclave at 121°C;
- Package 1 unit.

**VENTAJAS:**

- Usado para posicionar películas radiográficas;
- Permite la realización de radiografías interproximales;
- Esterilización en Autoclave a 121°C;
- Paquete 1 unidad.

CODE/CODIGO	PRODUCT/PRODUCTO	MIN SHIPPING QUANT./CANT. MIN DESPACHO
0104012001	BITE DEVICE / DISPOSITIVO DE MORDIDA	01
0102009007	BITE WINGS FOR FILM HOLDER POSIC. PARA BITE WINGS	01



Ra

2011

### X-RAYS FILM POCKETS CARTÓN PARA RAYO-X

**ADVANTAGES:**

- Transparent resin card for storing and viewing X-ray films;
- Available in the following versions: 6 or 14 Pockets;
- Package 1 unit.

**VENTAJAS:**

- Tarjeta de resina transparente para el almacenamiento y visualización de películas de rayo x;
- Disponible en las versiones: 6 y 14 Agujeros;
- Paquete 1 unidad.

CODE/CODIGO	PRODUCT/PRODUCTO	MIN SHIPPING QUANT./CANT. MIN DESPACHO
0104003001	6 POCKETS / AGUJEROS	25
0104003002	14 POCKETS / AGUJEROS	25





## EUGENOL

### ADVANTAGES:

- Indicated for Endodontic treatment;
- Used in the composition of several dental products such as in zinc-oxide-eugenol pastes;
- Analgesic and Anti-septic;
- Good Biological compatibility influence on pulp repair and surgical wounds;
- Eugenol USP with 99.9% purity;
- Package 1 bottle 20mL.

### VENTAJAS:

- Indicado para tratamiento de endodoncia;
- Usado en la composición de varios productos odontológicos como en las pastas de óxido de zinc;
- Analgésico y Antiséptico;
- Buena compatibilidad biológica influencia en la reparación de la pulpa y de heridas quirúrgicas;
- Eugenol USP con 99,9% de pureza;
- Paquete 1 frasco 200mL.

CODE/CODIGO	PRODUCT/PRODUCTO	MIN SHIPPING QUANT./CANT. MIN DESPACHO
0101006001	EUGENOL	12



## ZINC OXIDE ÓXIDO DE ZINC

### ADVANTAGES:

- Used for Mixing Provisional Cement;
- Fine White powder;
- Bottle 50g.

### VENTAJAS:

- Usado para la manipulación de cemento provisional;
- Polvo fino de color blanco;
- Frasco 50g.

CODE/CODIGO	PRODUCT/PRODUCTO	MIN SHIPPING QUANT./CANT. MIN DESPACHO
0101011001	ZINC OXIDE / ÓXIDO DE ZINC	0





TF/RP

2015

APPLIC

TEMPORARY FILLING / RESTAURADOR PROVISIONAL

**ADVANTAGES:**

- Prevents microinfiltration and loss of intracanal medicaments;
- Used in dental Procedures:
  1. Dentistics
  2. Endodontics
  3. Prosthesis on Implant
  4. Orthodontics (posterior teeth)
- Does not contain Eugenol;
- Available in the following colors: A2 / A3 ;
- Package 2 syringes with 2g (each).

**VENTAJAS:**

- Previene la micro infiltración y la salida de medicamentos intra-canales;
- Usado en procedimientos odontológicos:
  1. Dental
  2. Endodoncia
  3. Prótesis sobre Implante
  4. Ortodoncia (dientes posteriores)
- No contiene Eugenol;
- Disponible en los colores: A2 / A3;
- Paquete 2 jeringas con 2g (cada).

CODE/CODIGO	PRODUCT/PRODUCTO	MIN SHIPPING QUANT./CANT. MIN DESPACHO
0101021008	APPLIC - COLOR A2	01
0101021009	APPLIC - COLOR A3	01





TF/RP

2011

## OBTUR

TEMPORARY FILLING / RESTAURADOR PROVISIONAL

### ADVANTAGES:

- Wolf sealed margin;
- Service agility;
- Easy application and removal (bur/curette)
- Available in Normal and with Fluorine versions;
- Fluorine Version: Aids in place treated with sensitivity;
- Bottle with 25g.

### VENTAJAS:

- Excelente sellado marginal;
- Agilidad de servicio;
- Fácil aplicación y extracción (broca/cureta);
- Disponible en las versiones normal y con flúor;
- Versión flúor: ayuda en el local tratado con sensibilidad;
- Frasco con 25g.



CODE/CODIGO	PRODUCT/PRODUCTO	MIN SHIPPING QUANT./CANT. MIN DESPACHO
0101021001	OBTUR NORMAL	01
0101021002	OBTUR COM FLÚOR	01





**Mac**  
DENTAL P





  
**Muiira**  
PRODUCTS



Inspired by your  
**Smile**

Follow us  
Nos acompañe:



MAQUIRA IND. DE PROD. ODONTOLÓGICOS SA

Av. Melvin Jones, 773

Pq. Ind. Bandeirantes - CEP: 87070-030

Fones: (44) 4009-5800

Maringá - Paraná - Brazil

[www.maquira.com.br](http://www.maquira.com.br)

Images contained in the magazine are merely illustrative

Las imágenes contenidas en la revista son meramente ilustrativas.

